

Inspiron 15

3000 Series

サービスマニュアル

コンピュータモデル : Inspiron 15-3541/Inspiron
15-3542/Inspiron 15-3543
規制モデル : P40F
規制タイプ : P40F001/P40F002



メモ、注意、警告



メモ: コンピュータを使いやすくするための重要な情報を説明しています。



注意: ハードウェアの損傷やデータの損失の可能性を示し、その問題を回避するための方法を説明しています。



警告: 物的損害、けが、または死亡の原因となる可能性があることを示しています。

著作権 © 2014 Dell Inc. 無断転載を禁じます。 この製品は、米国および国際著作権法、ならびに米国および国際知的財産法で保護されています。Dell™、およびデルのロゴは、米国および/または其他管轄区域における Dell Inc. の商標です。本書で使用されているその他すべての商標および名称は、各社の商標である場合があります。

2014 - 12

Rev. A00

目次

コンピュータ内部の作業を始める前に.....	10
作業を開始する前に	10
安全にお使いいただくために.....	10
奨励するツール.....	11
コンピュータ内部の作業を終えた後に.....	13
バッテリーの取り外し.....	14
手順.....	14
バッテリーの取り付け.....	16
手順.....	16
ベースカバーの取り外し.....	17
作業を開始する前に.....	17
手順.....	17
ベースカバーの取り付け.....	19
手順.....	19
完了後の必要条件.....	19
オプティカルドライブの取り外し.....	20
作業を開始する前に.....	20
手順.....	20
オプティカルドライブの取り付け.....	23
手順.....	23
完了後の必要条件.....	23

ハードドライブの取り外し.....	24
作業を開始する前に.....	24
手順.....	24
ハードドライブの取り付け.....	27
手順.....	27
完了後の必要条件.....	27
メモリモジュールの取り外し.....	28
作業を開始する前に.....	28
手順.....	28
メモリモジュールの取り付け.....	30
手順.....	30
完了後の必要条件.....	31
ワイヤレスカードの取り外し.....	32
作業を開始する前に.....	32
手順.....	32
ワイヤレスカードの取り付け.....	34
手順.....	34
完了後の必要条件.....	34
キーボードの取り外し.....	35
作業を開始する前に.....	35
手順.....	35
キーボードの取り付け.....	38
手順.....	38
キーボードケーブルの折りたたみ。.....	38
完了後の必要条件.....	42

パームレストの取り外し.....	43
作業を開始する前に.....	43
手順.....	43
パームレストの取り付け.....	47
手順.....	47
完了後の必要条件.....	47
電源ボタンモジュールの取り外し.....	48
作業を開始する前に.....	48
手順.....	48
電源ボタンモジュールの取り付け.....	50
手順.....	50
作業を終えた後に.....	50
タッチパッドの取り外し.....	51
作業を開始する前に.....	51
手順.....	51
タッチパッドの取り付け.....	54
手順.....	54
作業を終えた後に.....	54
バッテリーコネクタボードの取り外し.....	55
作業を開始する前に.....	55
手順.....	55
バッテリーコネクタボードの取り付け.....	57
手順.....	57
作業を終えた後に.....	57

I/O ボードの取り外し	58
作業を開始する前に.....	58
手順.....	58
I/O ボードの取り付け	60
手順.....	60
作業を終えた後に.....	60
オプティカルドライブコネクタボードの取り外し	61
作業を開始する前に.....	61
手順.....	61
オプティカルドライブコネクタボードの取り付け	64
手順.....	64
作業を終えた後に.....	64
コイン型電池の取り外し	65
作業を開始する前に.....	65
手順.....	65
コイン型電池の取り付け	67
手順.....	67
作業を終えた後に.....	67
電源アダプタポートの取り外し	68
作業を開始する前に.....	68
手順.....	68
電源アダプタポートの取り付け	70
手順.....	70
作業を終えた後に.....	70

スピーカの取り外し.....	71
作業を開始する前に.....	71
手順.....	71
スピーカの取り付け.....	73
手順.....	73
作業を終えた後に.....	73
システム基板の取り外し.....	74
作業を開始する前に.....	74
手順.....	74
システム基板の取り付け.....	77
手順.....	77
作業を終えた後に.....	77
ヒートシンクアセンブリの取り外し.....	79
作業を開始する前に.....	79
手順.....	79
ヒートシンクアセンブリの取り付け.....	81
手順.....	81
作業を終えた後に.....	81
ディスプレイアセンブリの取り外し.....	82
作業を開始する前に.....	82
手順.....	82
ディスプレイアセンブリの取り付け.....	86
手順.....	86
作業を終えた後に.....	86

ディスプレイベゼルの取り外し.....	88
作業を開始する前に.....	88
手順.....	88
ディスプレイベゼルの取り付け.....	90
手順.....	90
作業を終えた後に.....	90
ディスプレイパネルの取り外し.....	91
作業を開始する前に.....	91
手順.....	91
ディスプレイパネルの取り付け.....	94
手順.....	94
作業を終えた後に.....	94
ディスプレイヒンジの取り外し.....	95
作業を開始する前に.....	95
手順.....	95
ディスプレイヒンジの取り付け.....	97
手順.....	97
作業を終えた後に.....	97
カメラの取り外し.....	98
作業を開始する前に.....	98
手順.....	98
カメラの取り付け.....	100
手順.....	100
作業を終えた後に.....	100
BIOS のフラッシュ.....	101

「困ったときは」と「デルへのお問い合わせ」	102
セルフヘルプリソース.....	102
デルへのお問い合わせ.....	102

コンピュータ内部の作業を始める前に

 **注意:** コンポーネントおよびカードは、損傷を避けるために端を持つようにしてください。ピンおよび接合部には触れないでください。

 **メモ:** 本書の画像は、ご注文の構成によってお使いのコンピュータと異なる場合があります。

作業を開始する前に

- 1 開いているファイルはすべて保存して閉じ、実行中のプログラムはすべて終了します。
- 2 コンピュータをシャットダウンします。









- Windows 8.1: スタート画面で、電源アイコン → シャットダウンをクリックまたはタップします。
- Windows 7: **開始** → シャットダウンの順にクリックまたはタップします。

 **メモ:** 他のオペレーティングシステムを使用している場合は、お使いのオペレーティングシステムのシャットダウン方法に関する文書を参照してください。

- 3 コンピュータおよび取り付けられているすべてのデバイスをコンセントから外します。
- 4 電話ケーブル、ネットワークケーブルなどのすべてのケーブルをコンピュータから外します。
- 5 キーボード、マウス、モニタなど取り付けられているすべてのデバイスや周辺機器をコンピュータから外します。
- 6 すべてのメディアカードと光ディスクをコンピュータから取り外します(取り付けている場合)。

安全にお使いいただくために

身体の安全を守り、コンピュータを損傷から保護するために、次の安全に関する注意に従ってください。

-  **警告:** コンピュータ内部の作業を始める前に、コンピュータに付属の「安全に関する情報」に目を通してください。安全に関するベストプラクティスの詳細は、規制コンプライアンスに関するホームページ (dell.com/regulatory_compliance) を参照してください。
-  **警告:** すべての電源を外してから、コンピュータカバーまたはパネルを開きます。コンピュータ内部の作業が終わったら、カバー、パネル、ネジをすべて取り付けてから、電源に接続します。
-  **注意:** コンピュータの損傷を避けるため、平らで清潔な場所で作業を行うようにしてください。
-  **注意:** コンポーネントおよびカードは、損傷を避けるために端を持つようにしてください。ピンおよび接合部には触れないでください。
-  **注意:** Dell テクニカルアシスタンスチームの許可または指示によるトラブルシューティングと修理のみを行ってください。Dell の許可を受けていない修理による損傷は、保証の対象となりません。製品に付属している「安全にお使いいただくための注意」、または dell.com/regulatory_compliance を参照してください。
-  **注意:** コンピュータの内部に触れる前に、コンピュータの裏面など塗装されていない金属面に触れ、静電気を除去します。作業中は定期的に塗装されていない金属面に触れ、内部コンポーネントを損傷する恐れのある静電気を放出してください。
-  **注意:** ケーブルを外すときは、コネクタまたはプルタブを引っ張り、ケーブル自身を引っ張らないでください。ケーブルには、ケーブルを外す前に外しておく必要のあるロックタブや蝶ネジが付いたコネクタを持つものがあります。ケーブルを外すときは、均等にそろえて、コネクタのピンを曲げないようにしてください。ケーブルを接続するときは、ポートおよびコネクタが正しい位置と向きで配置されていることを確認してください。
-  **注意:** ネットワークケーブルを外すには、まずケーブルのプラグをコンピュータから外し、次にケーブルをネットワークデバイスから外します。
-  **注意:** メディアカードリーダーに取り付けられたカードは、押して取り出します。

奨励するツール

この文書で説明する操作には、以下のツールが必要です。

- プラスドライバー

- プラスチックスクライブ

コンピュータ内部の作業を終えた後に

△ 注意: コンピュータ内部にネジが残っていたり、緩んでいたりと、コンピュータに深刻な損傷を与える恐れがあります。

- 1 すべてのネジを取り付けて、コンピュータ内部にネジが残っていないことを確認します。
- 2 コンピュータでの作業を始める前に、取り外したすべての外付けデバイス、周辺機器、ケーブルを接続します。
- 3 コンピュータでの作業を始める前に、取り外したすべてのメディアカード、ディスク、その他のパーツを取り付けます。
- 4 コンピュータ、および取り付けられているすべてのデバイスをコンセントに接続します。
- 5 コンピュータの電源を入れます。

バッテリーの取り外し

⚠ 警告: コンピュータ内部の作業を始める前に、お使いのコンピュータ内の安全に関する情報を読み、[「コンピュータ内部の作業を始める前に」](#)の手順に従ってください。コンピュータ内部の作業を終えた後、[「コンピュータ内部の作業を終えた後に」](#)の指示に従ってください。より安全にお使いいただくためのベストプラクティスについては、dell.com/regulatory_compliance の規制順守のホームページを参照してください。

手順

- 1 ディスプレイを閉じて、コンピュータを裏返します。
- 2 バッテリーリリースラッチをロック解除位置にスライドします。

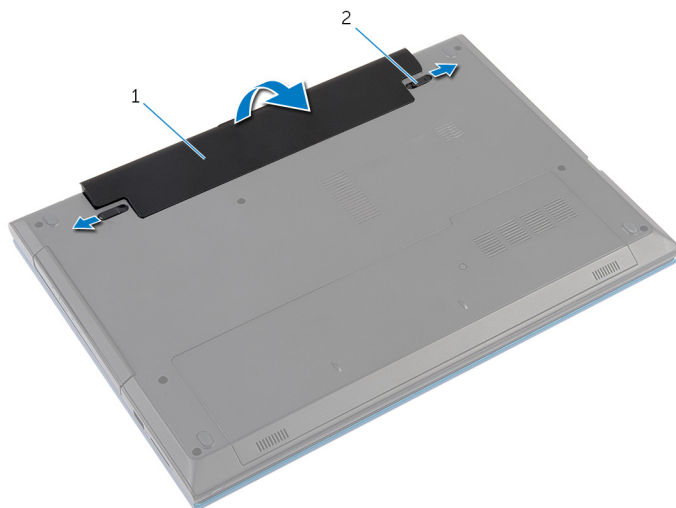

1 バッテリー

2 バッテリーリリースラッチ
(2)

- 3 指先を使用して、斜めにバッテリーを持ち上げてバッテリーベイから取り外します。
- 4 コンピュータを表に戻し、ディスプレイを可能な限り開きます。

- 5 システムのコンセントを外したら、5秒ほど電源ボタンを押し続けて、システム基板の静電気を放電させます。

バッテリーの取り付け

 警告: コンピュータ内部の作業を始める前に、お使いのコンピュータ内の安全に関する情報を読み、[「コンピュータ内部の作業を始める前に」](#)の手順に従ってください。コンピュータ内部の作業を終えた後、[「コンピュータ内部の作業を終えた後に」](#)の指示に従ってください。より安全にお使いいただくためのベストプラクティスについては、dell.com/regulatory_compliance の規制順守のホームページを参照してください。

手順

- 1 バッテリーのタブをバッテリーベイのスロットに揃え、所定の位置にバッテリーを差し込みます。
 -  **メモ:** バッテリーリリースラッチが固定されていることを確認します。
- 2 コンピュータを表に返し、ディスプレイを可能な限り開きます。

ベースカバーの取り外し

 警告: コンピュータ内部の作業を始める前に、お使いのコンピュータ内の安全に関する情報を読み、[「コンピュータ内部の作業を始める前に」](#)の手順に従ってください。コンピュータ内部の作業を終えた後、[「コンピュータ内部の作業を終えた後に」](#)の指示に従ってください。より安全にお使いいただくためのベストプラクティスについては、dell.com/regulatory_compliance の規制順守のホームページを参照してください。

作業を開始する前に

[バッテリー](#)を取り外します。

手順

- 1 ベースカバーをコンピュータベースに固定しているネジを外します。
- 2 ベースカバーをスライドさせてベースカバーのタブをコンピュータベースのスロットから取り外します。

3 ベースカバーをコンピュータから引き出します。

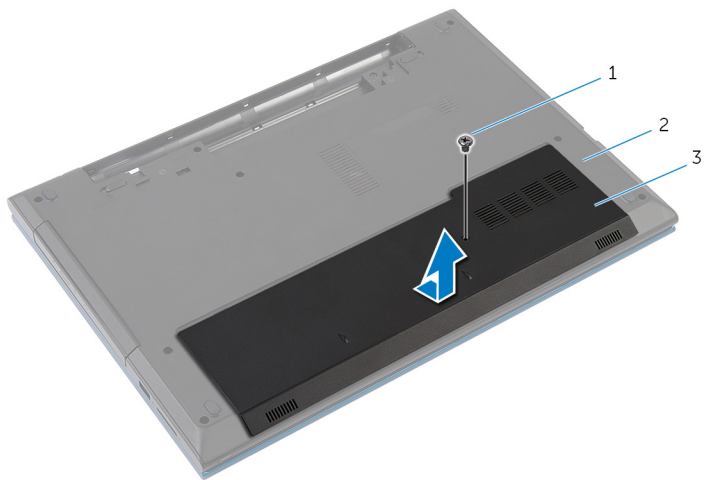

1 ネジ

2 コンピュータベース

3 ベースカバー

ベースカバーの取り付け

 警告: コンピュータ内部の作業を始める前に、お使いのコンピュータ内の安全に関する情報を読み、[「コンピュータ内部の作業を始める前に」](#)の手順に従ってください。コンピュータ内部の作業を終えた後、[「コンピュータ内部の作業を終えた後に」](#)の指示に従ってください。より安全にお使いいただくためのベストプラクティスについては、dell.com/regulatory_compliance の規制順守のホームページを参照してください。

手順

- 1 ベースカバーのタブをコンピュータベースのスロットに差し込んで、ベースカバーを所定の位置にはめ込みます。
- 2 ベースカバーをコンピュータベースに固定させるネジを取り付けます。

完了後の必要条件

[バッテリー](#)を取り付けます。

オプティカルドライブの取り外し

 警告: コンピュータ内部の作業を始める前に、お使いのコンピュータ内の安全に関する情報を読み、[「コンピュータ内部の作業を始める前に」](#)の手順に従ってください。コンピュータ内部の作業を終えた後、[「コンピュータ内部の作業を終えた後に」](#)の指示に従ってください。より安全にお使いいただくためのベストプラクティスについては、dell.com/regulatory_compliance の規制順守のホームページを参照してください。

作業を開始する前に

[バッテリー](#)を取り外します。

手順

- 1 光学ドライブアセンブリをコンピュータベースに固定しているネジを外します。

- 2 指先を使って、光学ドライブアセンブリを光学ドライブベイからスライドさせます。

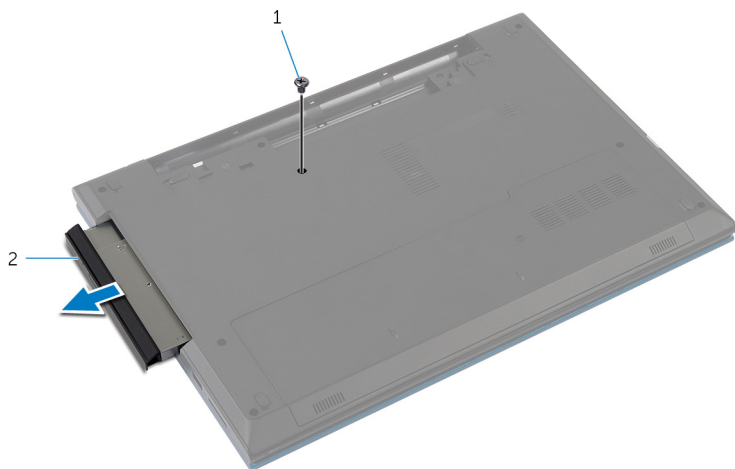

1 ネジ

2 光学ドライブアセンブリ

- 3 光学ドライブブラケットを光学ドライブアセンブリに固定しているネジを外します。
- 4 光学ドライブブラケットを光学ドライブアセンブリから取り外します。

- 5 オプティカルドライブベゼルを慎重に引き出し、オプティカルドライブから取り外します。

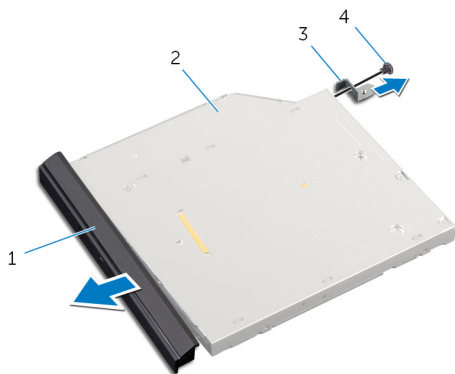

- | | | | |
|---|-----------------|---|------------|
| 1 | オプティカルドライブベゼル | 2 | オプティカルドライブ |
| 3 | オプティカルドライブブラケット | 4 | ネジ |

オプティカルドライブの取り付け

 **警告:** コンピュータ内部の作業を始める前に、お使いのコンピュータ内の安全に関する情報を読み、[「コンピュータ内部の作業を始める前に」](#)の手順に従ってください。コンピュータ内部の作業を終えた後、[「コンピュータ内部の作業を終えた後に」](#)の指示に従ってください。より安全にお使いいただくためのベストプラクティスについては、[dell.com/regulatory_compliance](https://www.dell.com/regulatory_compliance) の規制順守のホームページを参照してください。

手順

- 1 オプティカルドライブベゼルのタブをオプティカルドライブのスロットに揃え、オプティカルドライブベゼルを所定の位置にはめ込みます。
- 2 オプティカルドライブブラケットのネジ穴と オプティカルドライブアセンブリのネジ穴の位置を合わせます。
- 3 光学ドライブブラケットを光学ドライブに固定するネジを取り付けます。
- 4 オプティカルドライブアセンブリをオプティカルドライブベイにスライドさせ、オプティカルドライブブラケットのネジ穴が コンピュータ ベースのネジ穴に一致していることを確認します。
- 5 光学ドライブアセンブリをコンピュータベースに固定するネジを取り付けます。

完了後の必要条件

[バッテリー](#)を取り付けます。

ハードドライブの取り外し

 **警告:** コンピュータ内部の作業を始める前に、お使いのコンピュータ内の安全に関する情報を読み、[「コンピュータ内部の作業を始める前に」](#)の手順に従ってください。コンピュータ内部の作業を終えた後、[「コンピュータ内部の作業を終えた後に」](#)の指示に従ってください。より安全にお使いいただくためのベストプラクティスについては、dell.com/regulatory_compliance の規制順守のホームページを参照してください。

 **注意:** ハードドライブは壊れやすいので、取り扱いには注意してください。

 **注意:** データの損失を防ぐため、コンピュータの電源が入っている状態、またはスリープ状態のときにハードドライブを取り外さないでください。

作業を開始する前に

- 1 [バッテリー](#)を取り外します。
- 2 [ベアスカバー](#)を取り外します。

手順

- 1 ハードドライブアセンブリをコンピューターベースに固定しているネジを外します。
- 2 プルタブを使用してハードドライブアセンブリを横にスライドさせて、システム基板のコネクタから外します。

- 3** ハードドライブアセンブリを持ち上げて、コンピューターベースから取り出します。

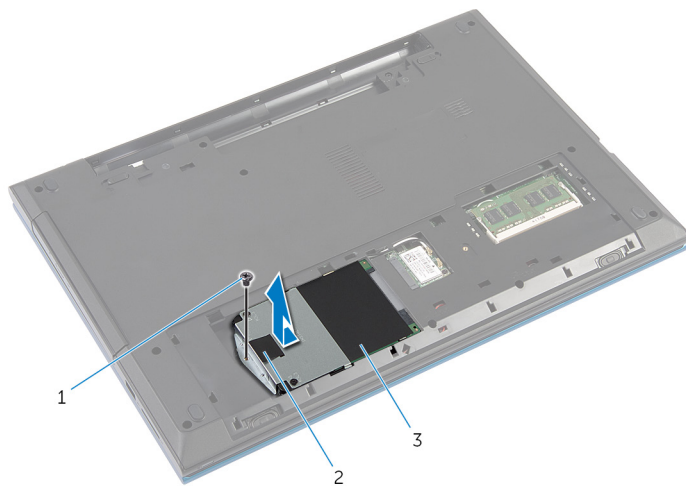

1 ネジ

2 プルタブ

3 ハードディスクドライブア
センブリ

- 4** ハードドライブにハードドライブブラケットを固定しているネジを外します。

- 5 プルタブを使用し、ハードドライブブラケットを持ち上げ、ハードドライブからマイラーシートをはがします。

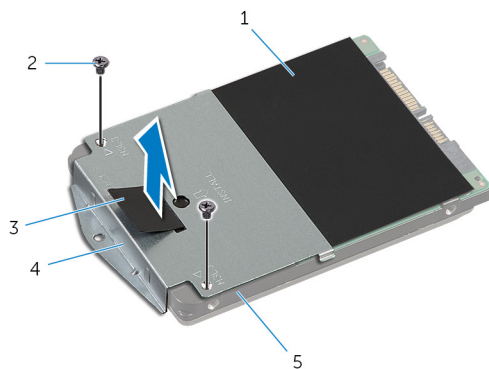

- | | | | |
|---|---------|---|--------------|
| 1 | マイラーシート | 2 | ネジ (2) |
| 3 | プルタブ | 4 | ハードドライブブラケット |
| 5 | ハードドライブ | | |

ハードドライブの取り付け

 警告: コンピュータ内部の作業を始める前に、お使いのコンピュータ内の安全に関する情報を読み、[「コンピュータ内部の作業を始める前に」](#)の手順に従ってください。コンピュータ内部の作業を終えた後、[「コンピュータ内部の作業を終えた後に」](#)の指示に従ってください。より安全にお使いいただくためのベストプラクティスについては、dell.com/regulatory_compliance の規制順守のホームページを参照してください。

 注意: ハードドライブは壊れやすいので、取り扱いには注意してください。

手順

- 1 ハードドライブにマイラーシートを貼り付けます。
- 2 ハードドライブブラケットのネジ穴をハードドライブのネジ穴の位置に合わせます。
- 3 ハードドライブブラケットをハードドライブに固定するネジを取り付けます。
- 4 ハードドライブアセンブリをコンピュータベース上に配置します。
- 5 ハードドライブアセンブリをスライドさせ、システム基板コネクタのハードドライブコネクタを固定させます。
- 6 ハードドライブアセンブリをコンピュータベースに固定するネジを取り付けます。

完了後の必要条件

- 1 [ベースカバー](#)を取り付けます。
- 2 [バッテリー](#)を取り付けます。

メモリモジュールの取り外し

 警告: コンピュータ内部の作業を始める前に、お使いのコンピュータ内の安全に関する情報を読み、[「コンピュータ内部の作業を始める前に」](#)の手順に従ってください。コンピュータ内部の作業を終えた後、[「コンピュータ内部の作業を終えた後に」](#)の指示に従ってください。より安全にお使いいただくためのベストプラクティスについては、dell.com/regulatory_compliance の規制順守のホームページを参照してください。

作業を開始する前に

- 1 [バッテリー](#)を取り外します。
- 2 [ベースカバー](#)を取り外します。

手順

- 1 指先を使って、メモリモジュールコネクタの両端にある固定クリップをメモリモジュールが持ち上がるまで慎重に広げます。

- 2 メモリモジュールをスライドさせてメモリモジュールのロットから取り外します。

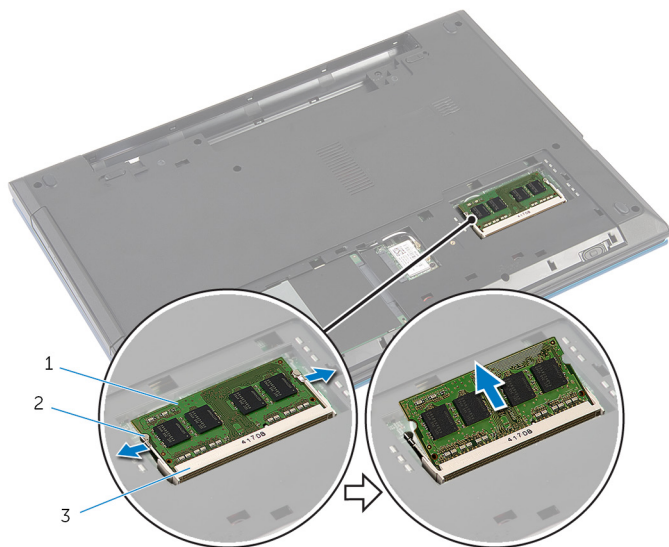

- 1 メモリモジュール 2 固定クリップ (2)
- 3 メモリモジュールスロット

メモリモジュールの取り付け



警告: コンピュータ内部の作業を始める前に、お使いのコンピュータ内の安全に関する情報を読み、[「コンピュータ内部の作業を始める前に」](#)の手順に従ってください。コンピュータ内部の作業を終えた後、[「コンピュータ内部の作業を終えた後に」](#)の指示に従ってください。より安全にお使いいただくためのベストプラクティスについては、[dell.com/regulatory_compliance](https://www.dell.com/regulatory_compliance) の規制順守のホームページを参照してください。

手順

- 1 メモリモジュールスロットのタブにメモリモジュールの切り込みを合わせます。

- 2 メモリモジュールを斜めにしてコネクタにしっかりと差し込み、所定の位置にカチッと収まるまでメモリモジュールを押し込みます。

 **メモ:** カチッという感触がない場合は、メモリモジュールを取り外してもう一度取り付けてください。

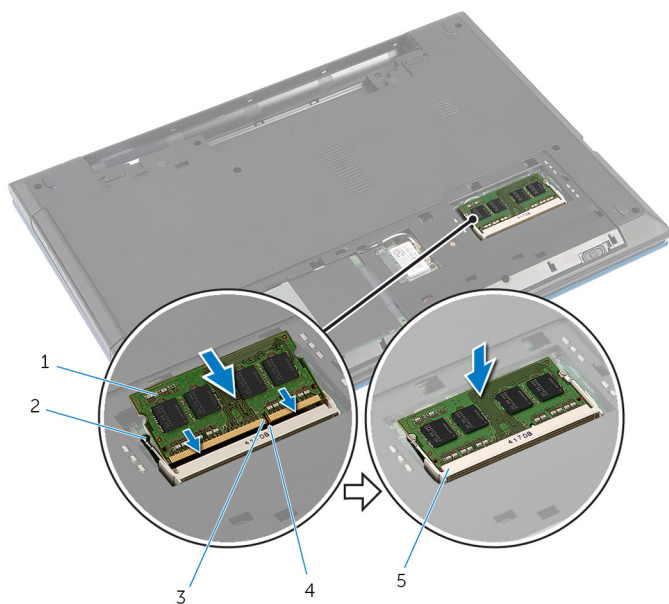

- | | | | |
|---|--------------|---|------------|
| 1 | メモリモジュール | 2 | 固定クリップ (2) |
| 3 | 切り込み | 4 | タブ |
| 5 | メモリモジュールスロット | | |

完了後の必要条件

- 1 [ベースカバー](#)を取り付けます。
- 2 [バッテリー](#)を取り付けます。

ワイヤレスカードの取り外し

 警告: コンピュータ内部の作業を始める前に、お使いのコンピュータ内の安全に関する情報を読み、[「コンピュータ内部の作業を始める前に」](#)の手順に従ってください。コンピュータ内部の作業を終えた後、[「コンピュータ内部の作業を終えた後に」](#)の指示に従ってください。より安全にお使いいただくためのベストプラクティスについては、dell.com/regulatory_compliance の規制順守のホームページを参照してください。

作業を開始する前に

- 1 [バッテリー](#)を取り外します。
- 2 [ベースカバー](#)を取り外します。

手順

- 1 アンテナケーブルをワイヤレスカードから外します。
- 2 ワイヤレスカードをコンピュータベースに固定しているネジを外します。

3 ワイヤレスカードスロットからワイヤレスカードをスライドさせます。

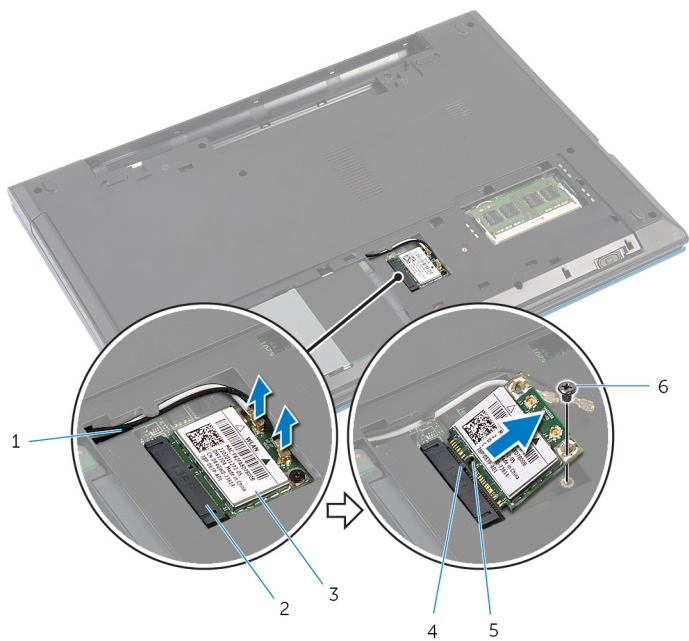

1 アンテナケーブル (2)

2 ワイヤレスカードスロット

3 ワイヤレスカード

4 タブ

5 切り込み

6 ネジ

ワイヤレスカードの取り付け

 **警告:** コンピュータ内部の作業を始める前に、お使いのコンピュータ内の安全に関する情報を読み、[「コンピュータ内部の作業を始める前に」](#)の手順に従ってください。コンピュータ内部の作業を終えた後、[「コンピュータ内部の作業を終えた後に」](#)の指示に従ってください。より安全にお使いいただくためのベストプラクティスについては、dell.com/regulatory_compliance の規制順守のホームページを参照してください。

手順

- 1 ワイヤレスカードの切り込みをワイヤレスカードコネクタスロットのタブに合わせます。
- 2 ワイヤレスカードをスロットに斜めに挿入します。
- 3 ワイヤレスカードのもう一方の端を押し下げて、ワイヤレスカードをシステム基板に固定するネジを取り付けます。
- 4 アンテナケーブルをワイヤレスカードに接続します。

次の表は、お使いのコンピュータに対応するワイヤレスカード用アンテナケーブルのカラー一覧を示します。

ワイヤレスカードのコネクタ	アンテナケーブルの色
メイン（白色の三角形）	白色
補助（黒色の三角形）	黒色

完了後の必要条件

- 1 [ベースカバー](#)を取り付けます。
- 2 [バッテリー](#)を取り付けます。

キーボードの取り外し

 警告: コンピュータ内部の作業を始める前に、お使いのコンピュータ内の安全に関する情報を読み、[「コンピュータ内部の作業を始める前に」](#)の手順に従ってください。コンピュータ内部の作業を終えた後、[「コンピュータ内部の作業を終えた後に」](#)の指示に従ってください。より安全にお使いいただくためのベストプラクティスについては、dell.com/regulatory_compliance の規制順守のホームページを参照してください。

作業を開始する前に

[バッテリー](#)を取り外します。

手順

- 1 コンピュータを表に戻し、ディスプレイを可能な限り開きます。
- 2 プラスチックスクライブを使用して、キーボードを固定しているタブをパームレストから外します。

- 3 キーボードを慎重に裏返して、パームレストに設置します。

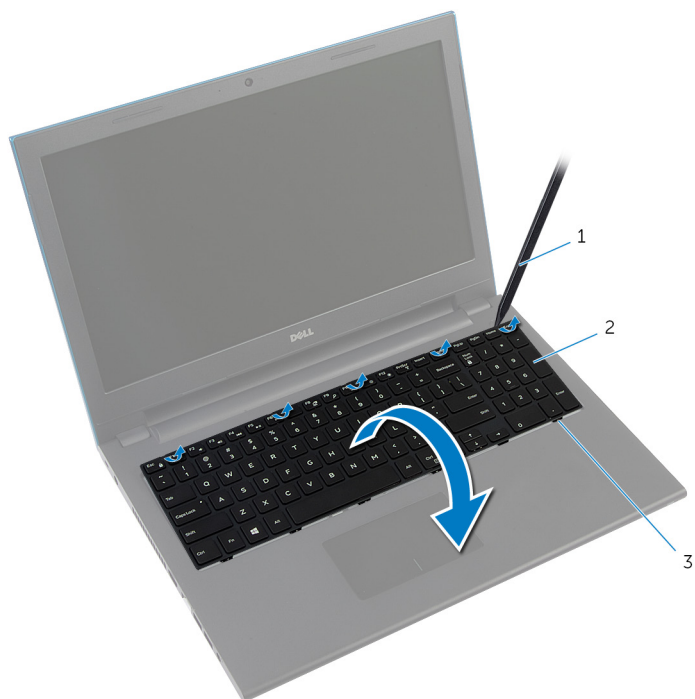

- 1 プラスチックスクライブ 2 キーボード
3 タブ (6)

- 4 コネクタラッチを持ち上げて、システム基板からキーボードケーブルとキーボードバックライトケーブル（オプション）を外します。

 **メモ:** キーボードバックライトケーブルはバックライト付きキーボード上にもみ存在する。

5 キーボードとケーブルをまとめてパームレスト持ち上げます。

 **メモ:** 新しいキーボードをインストールする場合は、キーボード・ケーブルの折り畳みおよびキーボードバックライトケーブル（別売）を確認してください。

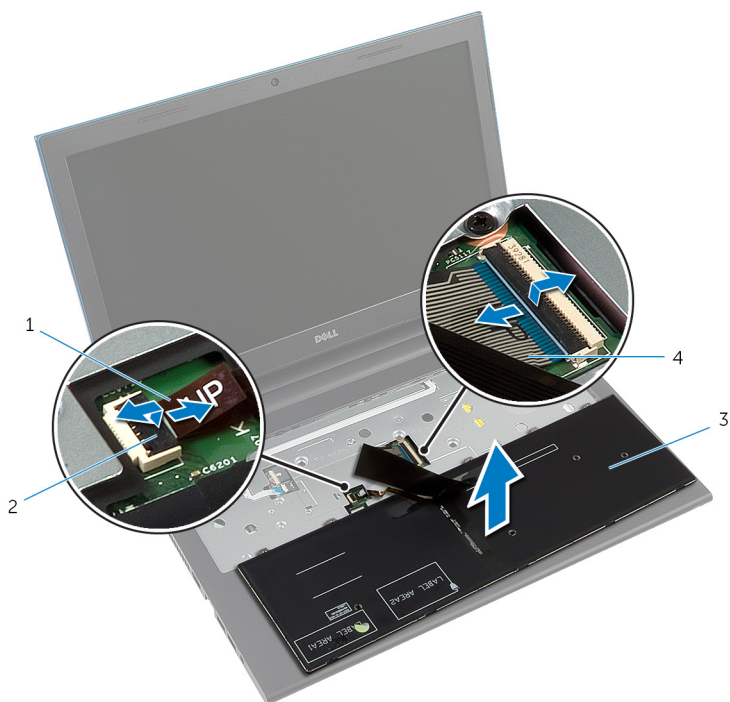

1 キーボードバックライトケーブル（オプション）

2 コネクタラッチ

3 キーボード

4 キーボードケーブル

キーボードの取り付け

 **警告:** コンピュータ内部の作業を始める前に、お使いのコンピュータ内の安全に関する情報を読み、[「コンピュータ内部の作業を始める前に」](#)の手順に従ってください。コンピュータ内部の作業を終えた後、[「コンピュータ内部の作業を終えた後に」](#)の指示に従ってください。より安全にお使いいただくためのベストプラクティスについては、dell.com/regulatory_compliance の規制順守のホームページを参照してください。

手順

- 1 システムボードコネクタにキーボードケーブルとキーボードバックライトケーブル（オプション）をスライドさせてケーブルを固定し、コネクタラッチを押し下げます。
 -  **メモ:** 新しいキーボードをインストールする場合は、ケーブルは古いキーボード上に折り畳まれているのと同じ方法でまとめておきます。詳細については「[キーボードケーブルの折りたたみ](#)」を参照してください。
- 2 キーボードを慎重に裏返して、キーボードのタブをスライドさせてパームレストのスロットに差し込み、キーボードを所定の位置にはめ込みます。
- 3 ディスプレイを閉じて、コンピュータを裏返します。

キーボードケーブルの折りたたみ。

 **注意:** ケーブルを折りたたみながら過度の圧力を加えないでください。

交換用キーボードを受け取ったときキーボードのケーブルが折り畳まれていません。交換用キーボードを古いキーボードと同じように折り畳むには次の手順に従ってください。



メモ: キーボードバックライトケーブルはバックライト付きキーボード上
にのみ存在する。

- 1 キーボードを平らで清潔な面に置きます。

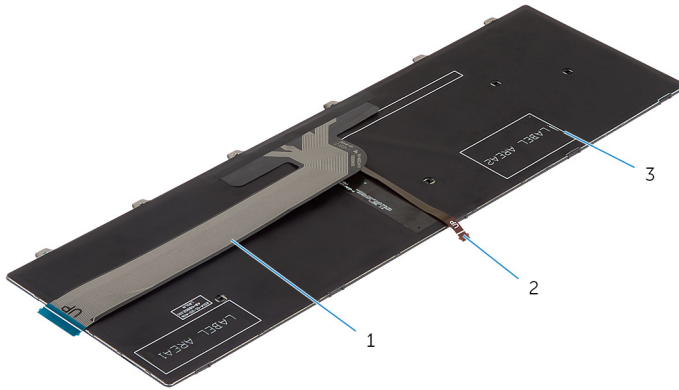

1 キーボードケーブル

2 キーボードバックライトケ
ーブル

3 キーボード



注意: ケーブルを折りたたみながら過度の圧力を加えないでください。

- 2 キーボードケーブルを持ち上げ、折り線に沿ってキーボードバックライトケーブルを慎重に折りたたみます。

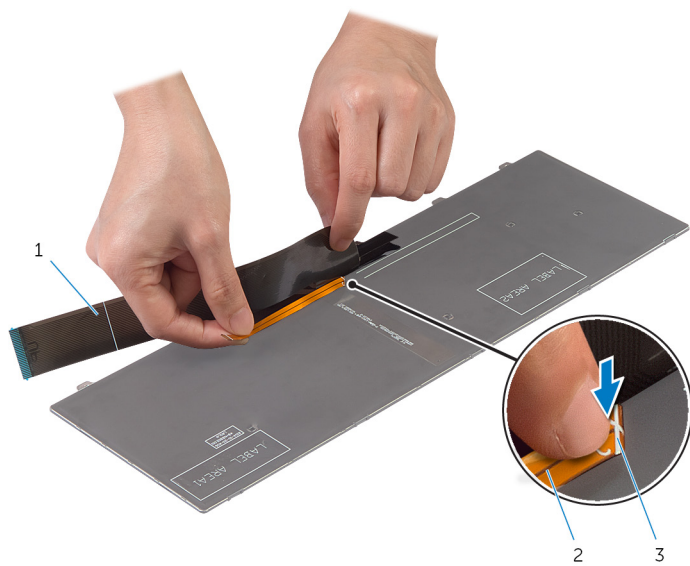

1 キーボードケーブル

2 キーボードバックライトケーブル

3 折り線

- 3 折り畳み線を使用してキーボードケーブルを慎重にまとめます。

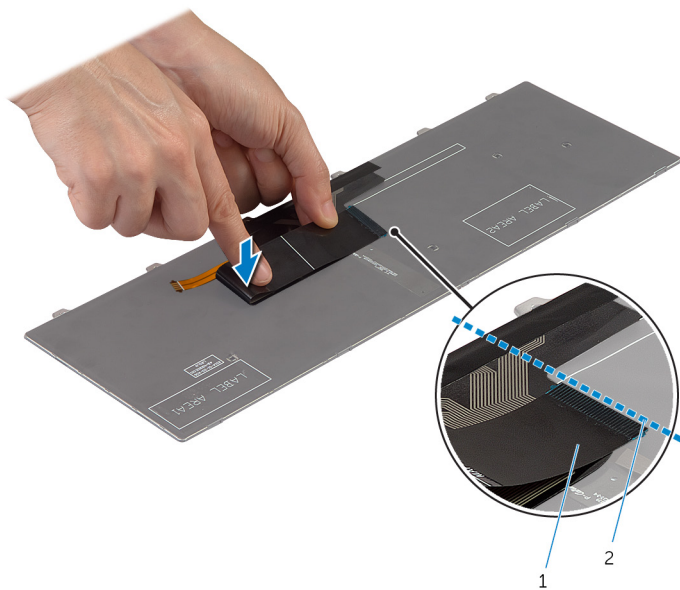

1 キーボードケーブル

2 折り畳み線

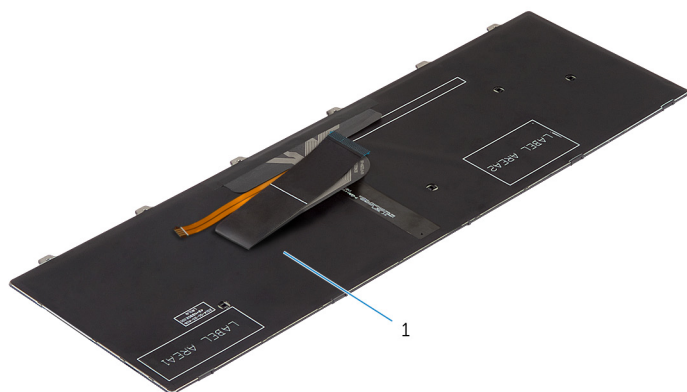

1 キーボード

完了後の必要条件

バッテリーを取り付けます。

パームレストの取り外し

 警告: コンピュータ内部の作業を始める前に、お使いのコンピュータ内の安全に関する情報を読み、[「コンピュータ内部の作業を始める前に」](#)の手順に従ってください。コンピュータ内部の作業を終えた後、[「コンピュータ内部の作業を終えた後に」](#)の指示に従ってください。より安全にお使いいただくためのベストプラクティスについては、[dell.com/regulatory_compliance](https://www.dell.com/regulatory_compliance) の規制順守のホームページを参照してください。

作業を開始する前に

- 1 [バッテリー](#)を取り外します。
- 2 [ベースカバー](#)を取り外します。
- 3 「[ハードドライブ](#)の取り外し」の手順1から手順3に従ってください。
- 4 [キーボード](#)を取り外します。

手順

- 1 パームレストをコンピュータベースに固定しているネジを外します。

- 2 コネクタラッチを持ち上げ、プルタブを使って、タッチパッドケーブルと電源ボタンボードケーブルをシステム基板から外します。



- | | | | |
|---|-------------|---|---------|
| 1 | 電源ボタン基板ケーブル | 2 | コネクタラッチ |
| 3 | タッチパッドケーブル | 4 | ネジ (3) |

- 3 ディスプレイを閉じて、コンピュータを裏返します。

- 4 パームレストをコンピュータベースに固定しているネジを外します。

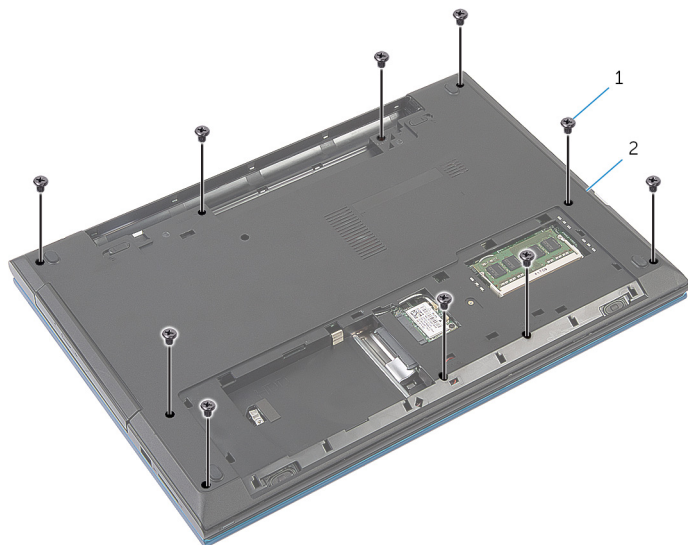

1 ネジ (10)

2 コンピュータベース

- 5 プラスチックスクライブを使用して、パームレストアセンブリのタブを慎重に持ち上げて、コンピュータベースのスロットから取り外します。



1 コンピュータベース

2 パームレスト

- 6 コンピュータを表向きに置き、ディスプレイを可能な限り開きます。

- 7 パームレストを斜めに持ち上げ、システム基板上のポートから外します。



1 パームレスト

- 8 「[電源ボタンモジュールの取り外し](#)」の手順1から7に従ってください。
- 9 「[タッチパッドの取り外し](#)」の手順1から5に従ってください。

パームレストの取り付け

 **警告:** コンピュータ内部の作業を始める前に、お使いのコンピュータ内の安全に関する情報を読み、[「コンピュータ内部の作業を始める前に」](#)の手順に従ってください。コンピュータ内部の作業を終えた後、[「コンピュータ内部の作業を終えた後に」](#)の指示に従ってください。より安全にお使いいただくためのベストプラクティスについては、dell.com/regulatory_compliance の規制順守のホームページを参照してください。

手順

- 1 「[タッチパッド](#)の取り付け」の手順 1 から手順 4 に従ってください。
- 2 「[電源ボタンモジュール](#)の取り付け」の手順 1 から手順 7 に従ってください。
- 3 システムボード上のポートにパームレストのスロットをスライドさせ、コンピュータベースのパームレストを配置します。
- 4 パームレストを押し下げて、所定の位置にはめ込みます。
- 5 パームレストをコンピュータベースに固定しているネジを取り付けます。
- 6 タッチパッドケーブルと電源ボタンボードケーブルをシステム基板コネクタに差し込み、コネクタラッチを押し下げてケーブルを固定します。
- 7 ディスプレイを閉じて、コンピュータを裏返します。
- 8 パームレストをコンピュータベースに固定しているネジを取り付けます。
- 9 コンピュータを表向きに置き、ディスプレイを可能な限り開きます。

完了後の必要条件

- 1 [キーボード](#)を取り付けます。
- 2 「[ハードドライブ](#)の取り付け」の手順 4 から手順 6 に従ってください。
- 3 [ベースカバー](#)を取り付けます。
- 4 [バッテリー](#)を取り付けます。

電源ボタンモジュールの取り外し

 **警告:** コンピュータ内部の作業を始める前に、お使いのコンピュータ内の安全に関する情報を読み、[「コンピュータ内部の作業を始める前に」](#)の手順に従ってください。コンピュータ内部の作業を終えた後、[「コンピュータ内部の作業を終えた後に」](#)の指示に従ってください。より安全にお使いいただくためのベストプラクティスについては、dell.com/regulatory_compliance の規制順守のホームページを参照してください。

作業を開始する前に

- 1 [バッテリー](#)を取り外します。
- 2 [ベースカバー](#)を取り外します。
- 3 「[ハードドライブの取り外し](#)」の手順 1 から 3 に従ってください。
- 4 [キーボード](#)を取り外します。
- 5 「[パームレスト](#)の取り外し」の手順 1 から 7 に従ってください。

手順

- 1 電源ボタン基板ケーブルをパームレストから慎重に取り外します。
- 2 パームレストを裏返して平らできれいな面に置いてください。
- 3 電源ボタンボードケーブルをパームレストのスロットに通して外します。
- 4 パームレストに電源ボタン基板を固定しているテープを剥がします。
- 5 電源ボタン基板をパームレストに固定させるネジを外します。
- 6 電源ボタン基板に注意して、ケーブルの配線を抜いてパームレストから外します。

7 パームレストのタブの下から電源ボタン基板斜めに持ち上げて外します。

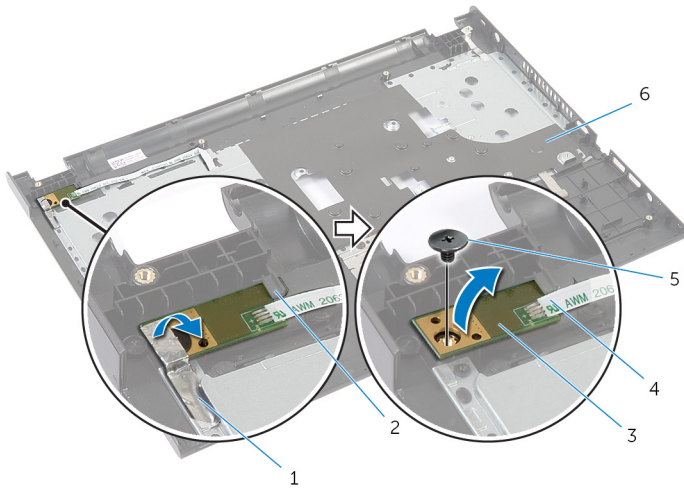

1 テープ

3 電源ボタンボード

5 ネジ

2 タブ

4 電源ボタン基板ケーブル

6 パームレスト

電源ボタンモジュールの取り付け

 **警告:** コンピュータ内部の作業を始める前に、お使いのコンピュータ内の安全に関する情報を読み、[「コンピュータ内部の作業を始める前に」](#)の手順に従ってください。コンピュータ内部の作業を終えた後、[「コンピュータ内部の作業を終えた後に」](#)の指示に従ってください。より安全にお使いいただくためのベストプラクティスについては、dell.com/regulatory_compliance の規制順守のホームページを参照してください。

手順

- 1 パームレストのタブの下に電源ボタンボードを挿入し、電源ボタンボードのネジ穴とパームレストのネジ穴の位置を合わせます。
- 2 電源ボタンボードをパームレストに固定させるネジを取り付けます。
- 3 電源ボタンボードをパームレストに固定させるテープを貼り付けます。
- 4 電源ボタン基板ケーブルをパームレストに取り付けます。
- 5 電源ボタンボードケーブルをスライドさせて、パームレストのスロットに通します。
- 6 パームレストを裏返します。
- 7 電源ボタン基板ケーブルをパームレストに取り付けます。

作業を終えた後に

- 1 「[パームレストの取り付け](#)」の手順 3 から 9 に従ってください。
- 2 [キーボード](#)を取り付けます。
- 3 「[ハードドライブの取り付け](#)」の手順 4 から 6 に従ってください。
- 4 [ベースカバー](#)を取り付けます。
- 5 [バッテリー](#)を取り付けます。

タッチパッドの取り外し

 警告: コンピュータ内部の作業を始める前に、お使いのコンピュータ内の安全に関する情報を読み、[「コンピュータ内部の作業を始める前に」](#)の手順に従ってください。コンピュータ内部の作業を終えた後、[「コンピュータ内部の作業を終えた後に」](#)の指示に従ってください。より安全にお使いいただくためのベストプラクティスについては、dell.com/regulatory_compliance の規制順守のホームページを参照してください。

作業を開始する前に

- 1 [バッテリー](#)を取り外します。
- 2 [ベースカバー](#)を取り外します。
- 3 「[ハードドライブ](#)の取り外し」の手順1から3に従ってください。
- 4 [キーボード](#)を取り外します。
- 5 「[パームレスト](#)の取り外し」の手順1から7に従ってください。

手順

- 1 パームレストを裏返しにして、清潔で平らな面に置きます。
- 2 コネクタラッチを持ち上げて、タッチパッドケーブルをタッチパッドから外します。

3 タッチパッドをパームレストに固定しているネジを取り外します。

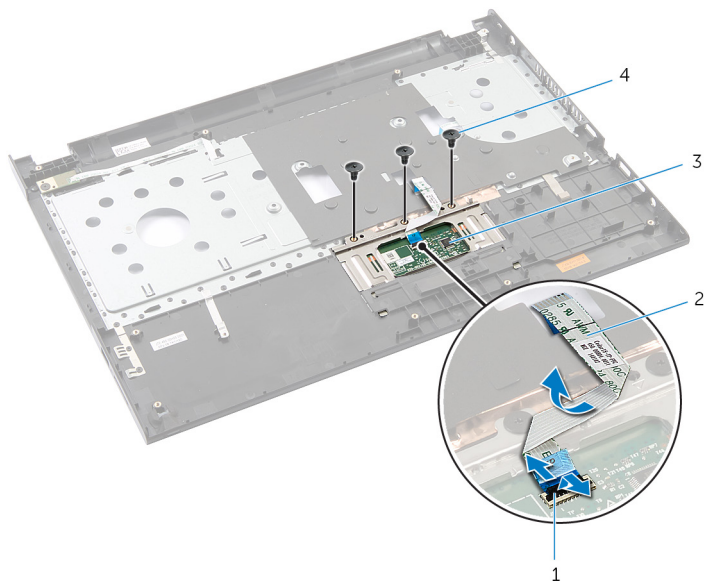

1 コネクタラッチ

2 タッチパッドケーブル

3 タッチパッド

4 ネジ (3)

4 指先を使って、タッチパッドをパームレストの下から外します。

- 5 タッチパッドをスライドさせて、パームレストから取り外します。

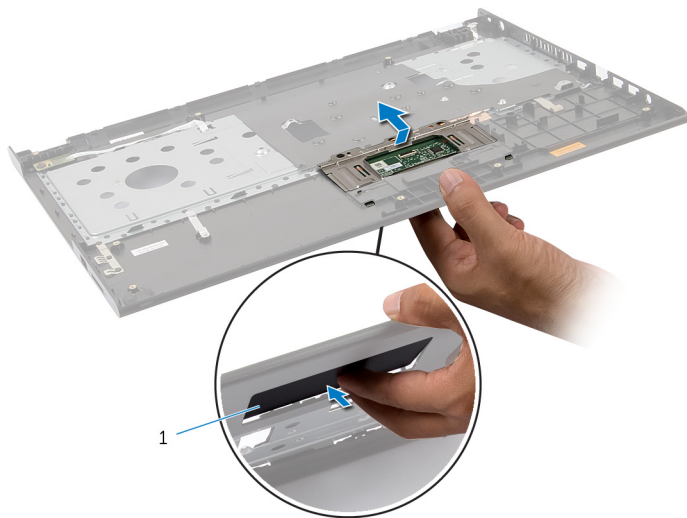

- 1 タッチパッド

タッチパッドの取り付け

 **警告:** コンピュータ内部の作業を始める前に、お使いのコンピュータ内の安全に関する情報を読み、[「コンピュータ内部の作業を始める前に」](#)の手順に従ってください。コンピュータ内部の作業を終えた後、[「コンピュータ内部の作業を終えた後に」](#)の指示に従ってください。より安全にお使いいただくためのベストプラクティスについては、dell.com/regulatory_compliance の規制順守のホームページを参照してください。

手順

- 1 タッチパッドのタブをスライドさせてパームレストのスロットに差し込みます。
- 2 タッチパッドをパームレストに固定するネジを取り付けます。
- 3 タッチパッドケーブルをタッチパッドコネクタに差し込み、コネクタラッチを押し下げてケーブルを固定します。
- 4 パームレストを裏返します。

作業を終えた後に

- 1 「[パームレスト](#)の取り付け」の手順 3 から 9 に従ってください。
- 2 [キーボード](#)を取り付けます。
- 3 「[ハードドライブ](#)の取り付け」の手順 4 から 6 に従ってください。
- 4 [ベースカバー](#)を取り付けます。
- 5 [バッテリー](#)を取り付けます。

バッテリーコネクタボードの取り外し

 警告: コンピュータ内部の作業を始める前に、お使いのコンピュータ内の安全に関する情報を読み、[「コンピュータ内部の作業を始める前に」](#)の手順に従ってください。コンピュータ内部の作業を終えた後、[「コンピュータ内部の作業を終えた後に」](#)の指示に従ってください。より安全にお使いいただくためのベストプラクティスについては、dell.com/regulatory_complianceの規制順守のホームページを参照してください。

作業を開始する前に

- 1 [バッテリー](#)を取り外します。
- 2 [ベースカバー](#)を取り外します。
- 3 「[ハードドライブの取り外し](#)」の手順1から3に従ってください。
- 4 [キーボード](#)を取り外します。
- 5 「[パームレスト](#)の取り外し」の手順1から7に従ってください。

手順

- 1 コンピュータベースにバッテリーコネクタボードを固定しているネジを外します。

2 バッテリーコネクタボードを慎重に持ち上げ、システム基板から外します。

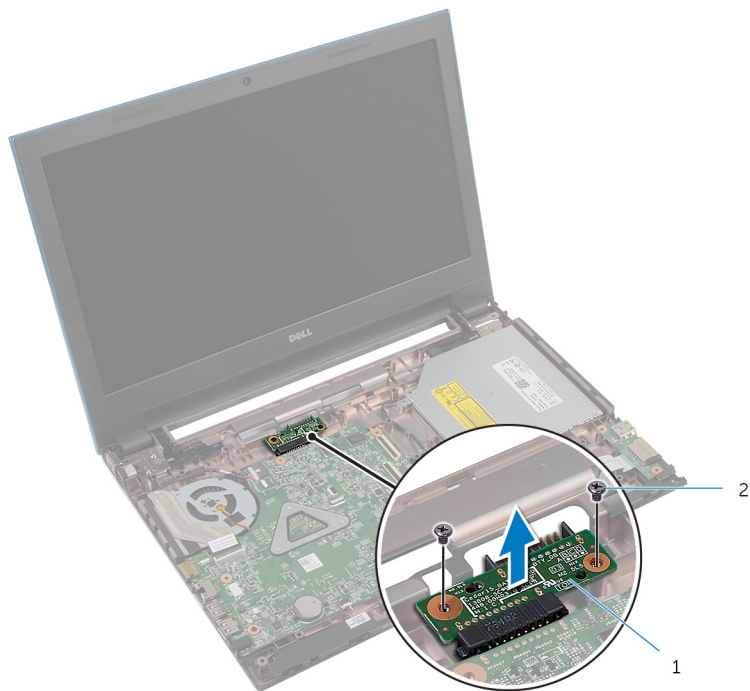

1 バッテリーコネクタボード

2 ネジ (2)

バッテリーコネクタボードの取り付け

 **警告:** コンピュータ内部の作業を始める前に、お使いのコンピュータ内の安全に関する情報を読み、[「コンピュータ内部の作業を始める前に」](#)の手順に従ってください。コンピュータ内部の作業を終えた後、[「コンピュータ内部の作業を終えた後に」](#)の指示に従ってください。より安全にお使いいただくためのベストプラクティスについては、dell.com/regulatory_compliance の規制順守のホームページを参照してください。

手順

- 1 システム基板コネクタにバッテリーコネクタボードを取り付けます。
- 2 コンピュータベースにバッテリーコネクタボードを固定するネジを取り付けます。

作業を終えた後に

- 1 「[パームレスト](#)の取り付け」の手順 3 から 9 に従ってください。
- 2 [キーボード](#)を取り付けます。
- 3 「[ハードドライブ](#)の取り付け」の手順 4 から 6 に従ってください。
- 4 [ベースカバー](#)を取り付けます。
- 5 [バッテリー](#)を取り付けます。

I/O ボードの取り外し



警告: コンピュータ内部の作業を始める前に、お使いのコンピュータ内の安全に関する情報を読み、[「コンピュータ内部の作業を始める前に」](#)の手順に従ってください。コンピュータ内部の作業を終えた後、[「コンピュータ内部の作業を終えた後に」](#)の指示に従ってください。より安全にお使いいただくためのベストプラクティスについては、[dell.com/regulatory_compliance](https://www.dell.com/regulatory_compliance) の規制順守のホームページを参照してください。

作業を開始する前に

- 1 [バッテリー](#)を取り外します。
- 2 [ベースカバー](#)を取り外します。
- 3 「[ハードドライブ](#)の取り外し」の手順1から3に従ってください。
- 4 [キーボード](#)を取り外します。
- 5 「[パームレスト](#)の取り外し」の手順1から7に従ってください。

手順

- 1 コンピュータベースにI/O ボードを固定しているタブを取り外し、I/O ボードを裏返します。
- 2 コネクタラッチを持ち上げ、プルタブを使ってI/O 基板ケーブルをI/O 基板ケーブルコネクタから外します。

3 I/O ボードをコンピュータベースから持ち上げて取り外します。

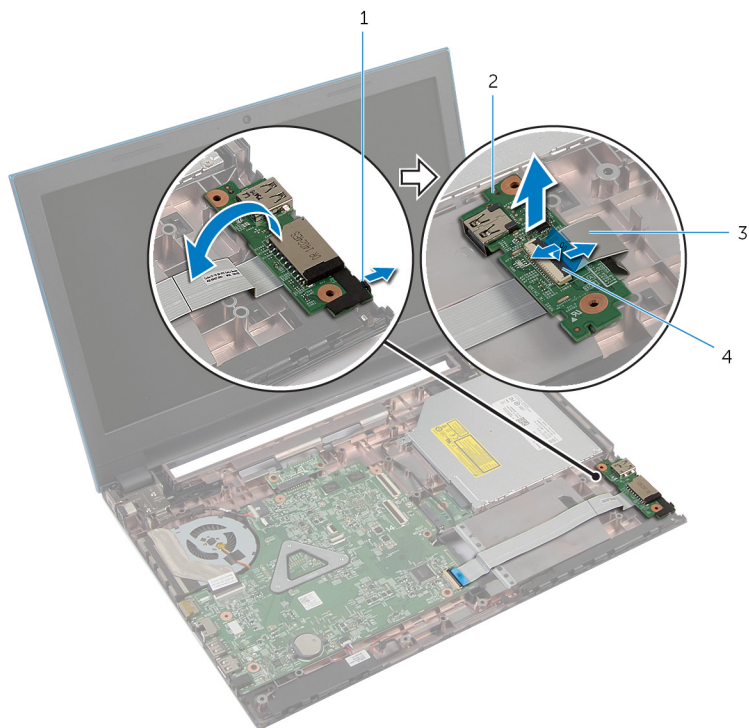

1 タブ

2 I/O ボード

3 I/O 基板ケーブル

4 コネクタラッチ

I/O ボードの取り付け



警告: コンピュータ内部の作業を始める前に、お使いのコンピュータ内の安全に関する情報を読み、[「コンピュータ内部の作業を始める前に」](#)の手順に従ってください。コンピュータ内部の作業を終えた後、[「コンピュータ内部の作業を終えた後に」](#)の指示に従ってください。より安全にお使いいただくためのベストプラクティスについては、dell.com/regulatory_compliance の規制順守のホームページを参照してください。

手順

- 1 I/O ボードケーブルを I/O ボードコネクタに挿入し、コネクタラッチを押し下げてケーブルを固定します。
- 2 I/O 基板を裏返しにして、I/O 基板を所定の位置にはめ込みます。

作業を終えた後に

- 1 [「パームレストの取り付け」](#) の手順 3 から 9 に従ってください。
- 2 [キーボード](#) を取り付けます。
- 3 [「ハードドライブの取り付け」](#) の手順 4 から 6 に従ってください。
- 4 [ベースカバー](#) を取り付けます。
- 5 [バッテリー](#) を取り付けます。

オプティカルドライブコネクタ ボードの取り外し

 警告: コンピュータ内部の作業を始める前に、お使いのコンピュータ内の安全に関する情報を読み、[「コンピュータ内部の作業を始める前に」](#)の手順に従ってください。コンピュータ内部の作業を終えた後、[「コンピュータ内部の作業を終えた後に」](#)の指示に従ってください。より安全にお使いいただくためのベストプラクティスについては、dell.com/regulatory_compliance の規制順守のホームページを参照してください。

作業を開始する前に

- 1 [バッテリー](#)を取り外します。
- 2 [ベースカバー](#)を取り外します。
- 3 「[ハードドライブ](#)の取り外し」の手順1から3に従ってください。
- 4 「[オプティカルドライブ](#)の取り外し」の手順1から2に従ってください。
- 5 [キーボード](#)を取り外します。
- 6 「[パームレスト](#)の取り外し」の手順1から7に従ってください。

手順

- 1 ディスプレイを閉じて、コンピュータを裏返します。

- 2 アンテナケーブルをワイヤレスカードから外し、コンピュータベースの配線ガイドから外します。

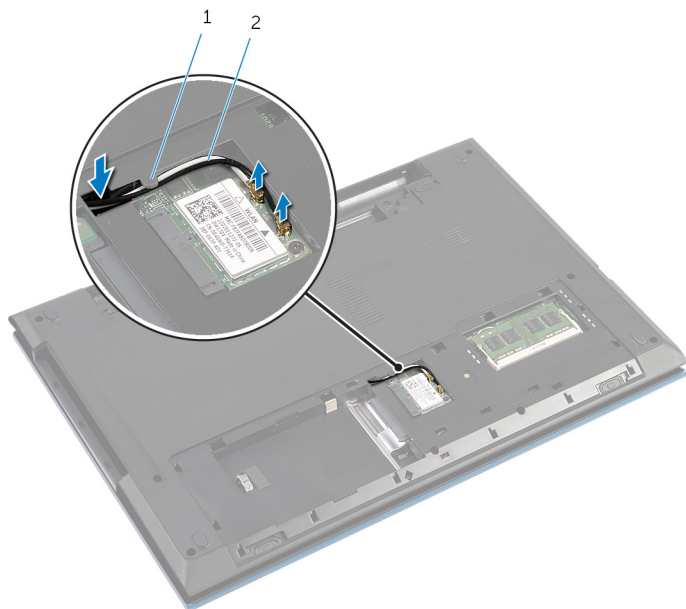

1 配線ガイド

2 アンテナケーブル (2)

- 3 コンピュータを表に戻し、ディスプレイを可能な限り開きます。
- 4 アンテナケーブルをコンピュータベースのスロットから、ケーブルを光学ドライブのコネクタから外します。
- 5 光学ドライブコネクタボードをコンピュータベースに固定しているネジを外します。
- 6 光学コネクタドライブボードをスライドさせてシステム基板から外します。

7 光学ドライブコネクタボードをコンピュータベースから外します。

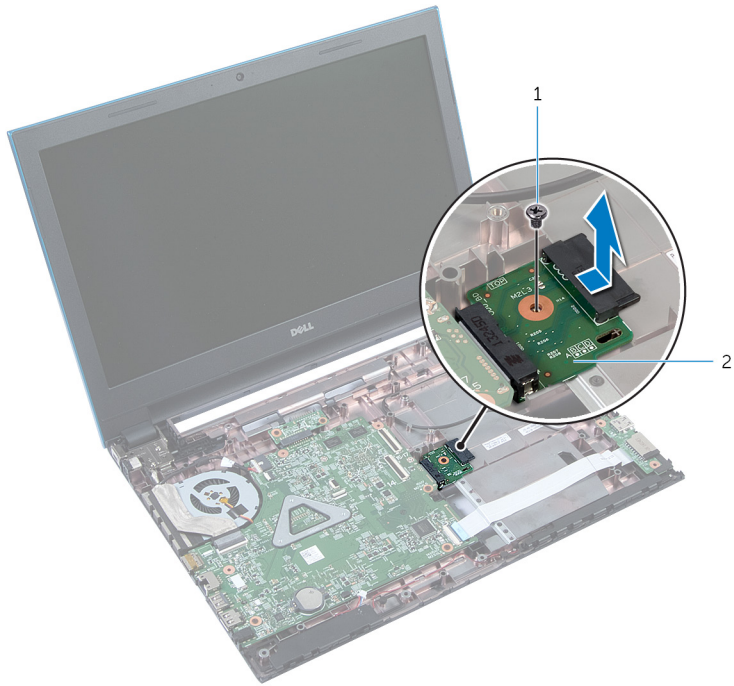

1 ネジ

2 光学コネクタドライブボード

オプティカルドライブコネクタボードの取り付け

 **警告:** コンピュータ内部の作業を始める前に、お使いのコンピュータ内の安全に関する情報を読み、[「コンピュータ内部の作業を始める前に」](#)の手順に従ってください。コンピュータ内部の作業を終えた後、[「コンピュータ内部の作業を終えた後に」](#)の指示に従ってください。より安全にお使いいただくためのベストプラクティスについては、dell.com/regulatory_complianceの規制順守のホームページを参照してください。

手順

- 1 システムボードコネクタにオプティカルドライブコネクタボードをスライドさせます。
- 2 光学ドライブコネクタボードをコンピュータベースに固定するネジを取り付けます。
- 3 アンテナケーブルを光学ドライブコネクタボードに接続し、コンピュータベースのスロットにスライドさせます。
- 4 ディスプレイを閉じて、コンピュータを裏返します。
- 5 アンテナケーブルをコンピュータベースの配線ガイドに沿って配線します。
- 6 アンテナケーブルをワイヤレスカードに接続します。[「ワイヤレスカードの取り付け」](#)を参照してください。

作業を終えた後に

- 1 [「パームレストの取り付け」](#)の手順 3 から 9 に従ってください。
- 2 [キーボード](#)を取り付けます。
- 3 [「オプティカルドライブの取り付け」](#)の手順 4 から 5 に従ってください。
- 4 [「ハードドライブの取り付け」](#)の手順 4 から 6 に従ってください。
- 5 [ベースカバー](#)を取り付けます。
- 6 [バッテリー](#)を取り付けます。

コイン型電池の取り外し

 警告: コンピュータ内部の作業を始める前に、お使いのコンピュータ内の安全に関する情報を読み、「[コンピュータ内部の作業を始める前に](#)」の手順に従ってください。コンピュータ内部の作業を終えた後、「[コンピュータ内部の作業を終えた後に](#)」の指示に従ってください。より安全にお使いいただくためのベストプラクティスについては、dell.com/regulatory_compliance の規制順守のホームページを参照してください。

 注意: コイン型電池を取り外すと、BIOS の設定がデフォルトにリセットされます。コイン型電池を取り外す前に、BIOS の設定をメモしておくことをお勧めします。

作業を開始する前に

- 1 [バッテリー](#)を取り外します。
- 2 [ベースカバー](#)を取り外します。
- 3 「[ハードドライブの取り外し](#)」の手順 1 から 3 に従ってください。
- 4 [キーボード](#)を取り外します。
- 5 「[パームレストの取り外し](#)」の手順 1 から 7 に従ってください。

手順

プラスチックスクライブを使用して、注意しながらコイン型電池をシステム基板のバッテリーソケットから取り出します。

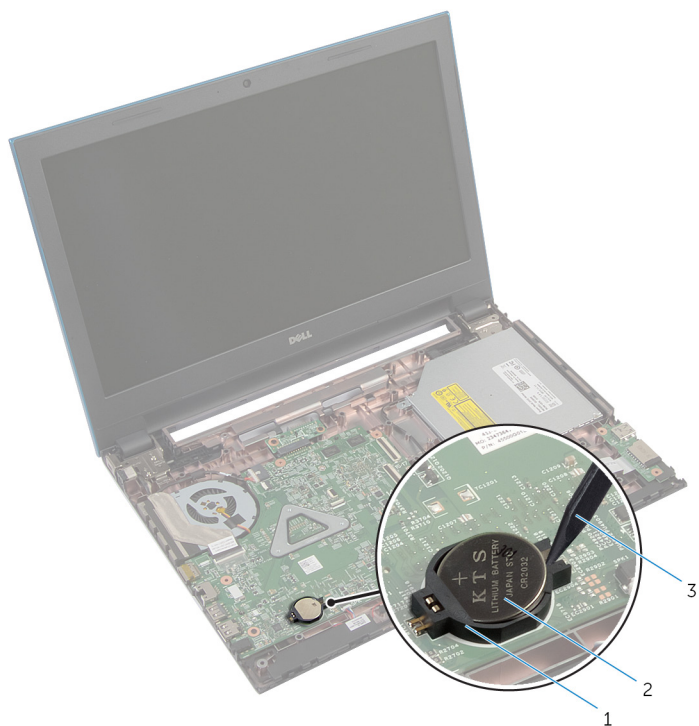

- 1 バッテリーソケット
- 3 プラスチックスライド

- 2 コイン型電池

コイン型電池の取り付け



警告: コンピュータ内部の作業を始める前に、お使いのコンピュータ内の安全に関する情報を読み、[「コンピュータ内部の作業を始める前に」](#)の手順に従ってください。コンピュータ内部の作業を終えた後、[「コンピュータ内部の作業を終えた後に」](#)の指示に従ってください。より安全にお使いいただくためのベストプラクティスについては、dell.com/regulatory_compliance の規制順守のホームページを参照してください。

手順

プラス側を上にして、コイン型電池をシステム基板のバッテリーソケットにはめ込みます。

作業を終えた後に

- 1 「[パームレスト](#)の取り付け」の手順 3 から 9 に従ってください。
- 2 [キーボード](#)を取り付けます。
- 3 「[ハードドライブ](#)の取り付け」の手順 4 から 6 に従ってください。
- 4 [バッテリー](#)を取り付けます。
- 5 [ベースカバー](#)を取り付けます。

電源アダプタポートの取り外し

 警告: コンピュータ内部の作業を始める前に、お使いのコンピュータ内の安全に関する情報を読み、[「コンピュータ内部の作業を始める前に」](#)の手順に従ってください。コンピュータ内部の作業を終えた後、[「コンピュータ内部の作業を終えた後に」](#)の指示に従ってください。より安全にお使いいただくためのベストプラクティスについては、dell.com/regulatory_compliance の規制順守のホームページを参照してください。

作業を開始する前に

- 1 [バッテリー](#)を取り外します。
- 2 [ベースカバー](#)を取り外します。
- 3 「[ハードドライブ](#)の取り外し」の手順1から3に従ってください。
- 4 [キーボード](#)を取り外します。
- 5 「[パームレスト](#)の取り外し」の手順1から7に従ってください。

手順

- 1 電源アダプタポートケーブルをシステム基板から外します。
- 2 電源アダプタポートをコンピュータベースの配線ガイドから外します。

- 3 電源アダプターポートをケーブルと一緒に持ち上げて、コンピュータベースから取り外します。

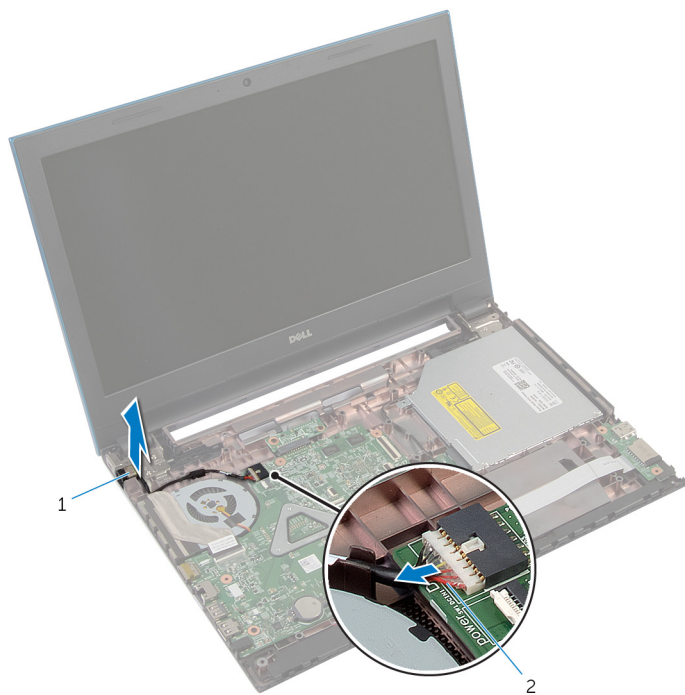

1 電源アダプターポート

2 電源アダプターポートケーブル

電源アダプタポートの取り付け

 警告: コンピュータ内部の作業を始める前に、お使いのコンピュータ内の安全に関する情報を読み、「[コンピュータ内部の作業を始める前に](#)」の手順に従ってください。コンピュータ内部の作業を終えた後、「[コンピュータ内部の作業を終えた後に](#)」の指示に従ってください。より安全にお使いいただくためのベストプラクティスについては、dell.com/regulatory_compliance の規制順守のホームページを参照してください。

手順

- 1 電源アダプタポートをコンピュータベースのスロットに配置します。
- 2 電源アダプタポートケーブルをコンピュータベースの配線ガイドに沿って配線します。
- 3 電源アダプタポートケーブルをシステム基板に接続します。

作業を終えた後に

- 1 「[パームレスト](#)の取り付け」の手順 3 から 9 に従ってください。
- 2 [キーボード](#)を取り付けます。
- 3 「[ハードドライブ](#)の取り付け」の手順 4 から 6 に従ってください。
- 4 [ベースカバー](#)を取り付けます。
- 5 [バッテリー](#)を取り付けます。

スピーカの取り外し

 警告: コンピュータ内部の作業を始める前に、お使いのコンピュータ内の安全に関する情報を読み、[「コンピュータ内部の作業を始める前に」](#)の手順に従ってください。コンピュータ内部の作業を終えた後、[「コンピュータ内部の作業を終えた後に」](#)の指示に従ってください。より安全にお使いいただくためのベストプラクティスについては、[dell.com/regulatory_compliance](https://www.dell.com/regulatory_compliance) の規制順守のホームページを参照してください。

作業を開始する前に

- 1 [バッテリー](#)を取り外します。
- 2 [ベースカバー](#)を取り外します。
- 3 「[ハードドライブ](#)の取り外し」の手順1から3に従ってください。
- 4 [キーボード](#)を取り外します。
- 5 「[パームレスト](#)の取り外し」の手順1から7に従ってください。
- 6 [I/O ボード](#)を取り外します。

手順

- 1 スピーカーケーブルをシステム基板から外します。
- 2 スピーカーケーブルの配線に注意して、ケーブルをコンピュータベースの配線ガイドから外します。

- 3 スピーカーをスピーカーケーブルとともに持ち上げ、コンピュータベースから取り外します。



1 スピーカーケーブル

2 スピーカー (2)

スピーカの取り付け

 **警告:** コンピュータ内部の作業を始める前に、お使いのコンピュータ内の安全に関する情報を読み、[「コンピュータ内部の作業を始める前に」](#)の手順に従ってください。コンピュータ内部の作業を終えた後、[「コンピュータ内部の作業を終えた後に」](#)の指示に従ってください。より安全にお使いいただくためのベストプラクティスについては、dell.com/regulatory_compliance の規制順守のホームページを参照してください。

手順

- 1 コンピュータベースの位置合わせポストを使用して、スピーカの位置を合わせ、所定の位置にスピーカーをはめ込みます。
- 2 スピーカーケーブルをコンピュータベースの配線ガイドに沿って配線します。
- 3 システム基板にスピーカーケーブルを接続します。

作業を終えた後に

- 1 [I/O ボード](#)を取り付けます。
- 2 「[パームレスト](#)の取り付け」の手順 3 から 9 に従ってください。
- 3 [キーボード](#)を取り付けます。
- 4 「[ハードドライブ](#)の取り付け」の手順 4 から 6 に従ってください。
- 5 [ベースカバー](#)を取り付けます。
- 6 [バッテリー](#)を取り付けます。

システム基板の取り外し

 **警告:** コンピュータ内部の作業を始める前に、お使いのコンピュータ内の安全に関する情報を読み、[「コンピュータ内部の作業を始める前に」](#)の手順に従ってください。コンピュータ内部の作業を終えた後、[「コンピュータ内部の作業を終えた後に」](#)の指示に従ってください。より安全にお使いいただくためのベストプラクティスについては、dell.com/regulatory_compliance の規制順守のホームページを参照してください。

 **メモ:** お使いのコンピュータのサービスタグはシステム基板に保存されています。システム基板の取り付け後に、BIOS セットアッププログラムにサービスタグを入力する必要があります。

 **メモ:** システム基板を取り付けると、BIOS セットアッププログラムを使用して BIOS に行った変更はすべて削除されます。システム基板を取り付けた後、必要な変更を実行する必要があります。

 **メモ:** システム基板からケーブルを外す前に、各コネクタの位置をメモしておき、システム基板の取り付け後に正しく元の場所に戻すことができるようにしてください。

作業を開始する前に

- 1 [バッテリー](#)を取り外します。
- 2 [ベースカバー](#)を取り外します。
- 3 [メモリモジュール](#)を取り外します。
- 4 「[ハードドライブ](#)の取り外し」の手順 1 から 3 に従ってください。
- 5 「[オプティカルドライブ](#)の取り外し」の手順 1 から 2 に従ってください。
- 6 [ワイヤレスカード](#)を取り外します。
- 7 [キーボード](#)を取り外します。
- 8 「[パームレスト](#)の取り外し」の手順 1 から 7 に従ってください。
- 9 [バッテリーコネクタボード](#)を取り外します。
- 10 [オプティカルドライブコネクタボード](#)を取り外します。

手順

- 1 ディスプレイケーブルをシステム基板に固定しているテープを剥がします。

- 2 コネクタラッチを持ち上げて、ディスプレイケーブルと I/O 基板ケーブルをシステム基板から外します。
- 3 電源アダプタポートケーブルとスピーカーケーブルをシステム基板から外します。

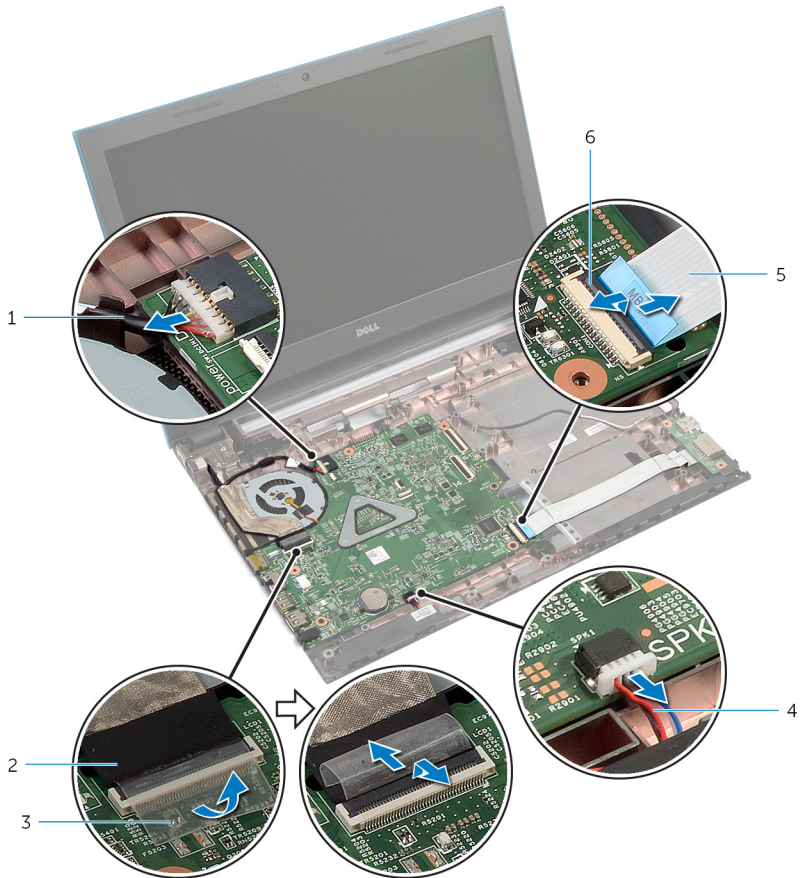

- | | |
|-----------------|--------------|
| 1 電源アダプタポートケーブル | 2 ディスプレイケーブル |
| 3 テープ | 4 スピーカケーブル |
| 5 I/O 基板ケーブル | 6 コネクタラッチ |

- 4 システム基板をコンピュータベースに固定しているネジを外します。

- 5 システム基板を持ち上げて、コンピュータベースから外します。

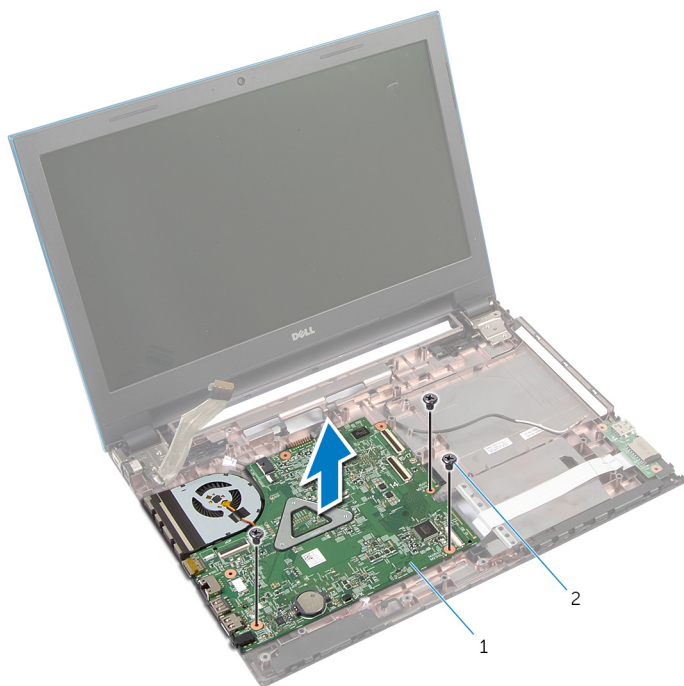



1 システム基板

2 ネジ (3)

- 6 「[ヒートシンク](#)の取り外し」の手順1から手順4に従ってください。

システム基板の取り付け

 **警告:** コンピュータ内部の作業を始める前に、お使いのコンピュータ内の安全に関する情報を読み、[「コンピュータ内部の作業を始める前に」](#)の手順に従ってください。コンピュータ内部の作業を終えた後、[「コンピュータ内部の作業を終えた後に」](#)の指示に従ってください。より安全にお使いいただくためのベストプラクティスについては、dell.com/regulatory_compliance の規制順守のホームページを参照してください。

 **メモ:** お使いのコンピュータのサービスタグはシステム基板に保存されています。システム基板の取り付け後に、BIOS セットアッププログラムにサービスタグを入力する必要があります。

 **メモ:** システム基板を取り付けると、BIOS セットアッププログラムを使用して BIOS に行った変更はすべて削除されます。システム基板を取り付けた後、必要な変更を実行する必要があります。

手順

- 1 「[ヒートシンク](#)の取り付け」の手順 1 から手順 4 に従ってください。
- 2 システム基板のネジ穴をコンピュータベースのネジ穴に合わせます。

 **注意:** システム基板の下にケーブルがないことを確認します。



- 3 システム基板をコンピュータベースに固定するネジを取り付けます。
- 4 電源アダプタポートケーブルとスピーカーケーブルをシステム基板に接続します。
- 5 システムボードコネクタにディスプレイケーブルと I/O ボードケーブルをスライドさせ、コネクタケーブルを固定するためにラッチを押し下げます。
- 6 ディスプレイケーブルをシステム基板に固定するテープを貼り付けます。

作業を終えた後に

- 1 [オプティカルドライブコネクタボード](#)を取り付けます。
- 2 [バッテリーコネクタボード](#)を取り付けます。
- 3 「[パームレスト](#)の取り付け」の手順 3 から 9 に従ってください。
- 4 [キーボード](#)を取り付けます。
- 5 [ワイヤレスカード](#)を取り付けます。

- 6 「[オプティカルドライブ](#)の取り付け」の手順 4 から 5 に従ってください。
- 7 「[ハードドライブ](#)の取り付け」の手順 4 から 6 に従ってください。
- 8 [メモリモジュール](#)を取り付けます。
- 9 [ベースカバー](#)を取り付けます。
- 10 [バッテリー](#)を取り付けます。

ヒートシンクアセンブリの取り外し

-  **警告:** コンピュータ内部の作業を始める前に、お使いのコンピュータ内の安全に関する情報を読み、「[コンピュータ内部の作業を始める前に](#)」の手順に従ってください。コンピュータ内部の作業を終えた後、「[コンピュータ内部の作業を終えた後に](#)」の指示に従ってください。より安全にお使いいただくためのベストプラクティスについては、dell.com/regulatory_compliance の規制順守のホームページを参照してください。
-  **警告:** ヒートシンクは、通常操作中に熱くなることがあります。十分な冷却時間をとってから、ヒートシンクに触れるようにしてください。
-  **注意:** プロセッサの冷却効果を最大にするため、ヒートシンクの放熱部分に触れないでください。皮脂によってサーマルグリースの放熱能力が低下する可能性があります。

作業を開始する前に

- 1 [バッテリー](#)を取り外します。
- 2 [ベースカバー](#)を取り外します。
- 3 「[ハードドライブの取り外し](#)」の手順 1 から 3 に従ってください。
- 4 「[オプティカルドライブの取り外し](#)」の手順 1 から 2 に従ってください。
- 5 [ワイヤレスカード](#)を取り外します。
- 6 [キーボード](#)を取り外します。
- 7 「[バームレスト](#)の取り外し」の手順 1 から 7 に従ってください。
- 8 [バッテリーコネクタボード](#)を取り外します。
- 9 [オプティカルドライブコネクタボード](#)を取り外します。
- 10 「[システム基盤](#)の取り外し」の手順 1 から 5 に従ってください。

手順

-  **メモ:** ヒートシンクはコンピュータの決められた構成に応じて異なる場合があります。
- 1 システム基板を裏返し、平らな面に置きます。

- 2 ヒートシンク上に表示されている順番に従って、ヒートシンクをシステム基板に固定しているネジを緩めます。
- 3 ファンケーブルをシステム基板から外します。
- 4 ヒートシンクを持ち上げて、システム基板から取り外します。

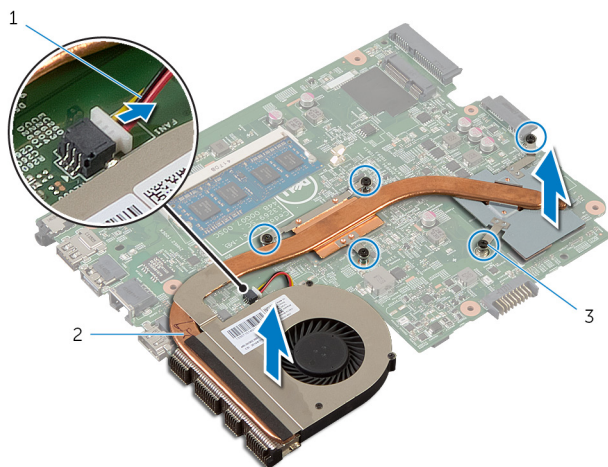



1 ファンケーブル

2 ヒートシンクアセンブリ

3 ネジ (5)

ヒートシンクアセンブリの取り付け

-  **警告:** コンピュータ内部の作業を始める前に、お使いのコンピュータ内の安全に関する情報を読み、[「コンピュータ内部の作業を始める前に」](#)の手順に従ってください。コンピュータ内部の作業を終えた後、[「コンピュータ内部の作業を終えた後に」](#)の指示に従ってください。より安全にお使いいただくためのベストプラクティスについては、dell.com/regulatory_compliance の規制順守のホームページを参照してください。
-  **注意:** プロセッサヒートシンクの位置が正しく合っていないと、システム基板とプロセッサを損傷する原因になります。

手順

- 1 ヒートシンクのネジ穴とシステム基板のネジ穴の位置を合わせます。
- 2 ヒートシンク上に表示されている順番に従って、ヒートシンクをシステム基板に固定する拘束ネジを締めます。
- 3 ファンケーブルをシステム基板に接続します。
- 4 システム基板を裏返します。

作業を終えた後に

- 1 [「システムボードの取り付け」](#)の手順 2 から 6 に従ってください。
- 2 [バッテリーコネクタボード](#)を取り付けます。
- 3 [オプティカルドライブコネクタボード](#)を取り付けます。
- 4 [「バームレストの取り付け」](#)の手順 3 から 9 に従ってください。
- 5 [キーボード](#)を取り付けます。
- 6 [ワイヤレスカード](#)を取り付けます。
- 7 [「オプティカルドライブの取り付け」](#)の手順 4 から 5 に従ってください。
- 8 [「ハードドライブの取り付け」](#)の手順 4 から 6 に従ってください。
- 9 [ベースカバー](#)を取り付けます。
- 10 [バッテリー](#)を取り付けます。

ディスプレイアセンブリの取り外し

 警告: コンピュータ内部の作業を始める前に、お使いのコンピュータ内の安全に関する情報を読み、[「コンピュータ内部の作業を始める前に」](#)の手順に従ってください。コンピュータ内部の作業を終えた後、[「コンピュータ内部の作業を終えた後に」](#)の指示に従ってください。より安全にお使いいただくためのベストプラクティスについては、dell.com/regulatory_compliance の規制順守のホームページを参照してください。

作業を開始する前に

- 1 [バッテリー](#)を取り外します。
- 2 [ベースカバー](#)を取り外します。
- 3 「[ハードドライブの取り外し](#)」の手順 1 から 3 に従ってください。
- 4 「[オプティカルドライブの取り外し](#)」の手順 1 から 2 に従ってください。
- 5 [キーボード](#)を取り外します。
- 6 「[パームレストの取り外し](#)」の手順 1 から 7 に従ってください。
- 7 [電源アダプタポート](#)を取り外します。

手順

- 1 ディスプレイを閉じて、コンピュータを裏返します。
- 2 アンテナケーブルをワイヤレスカードから外します。

- 3** アンテナケーブルをコンピュータベースの配線ガイドから外します。

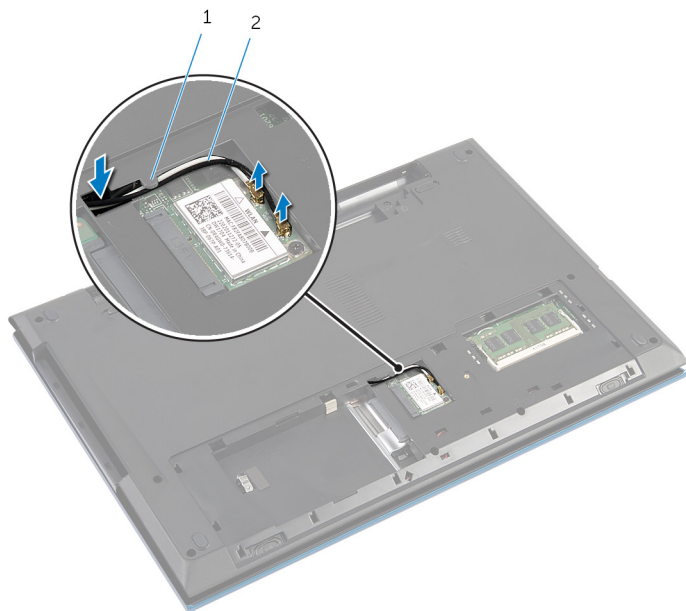

1 配線ガイド

2 アンテナケーブル (2)

- 4** コンピュータを表向きに置き、ディスプレイを可能な限り開きます。
5 アンテナケーブルをコンピュータベースのスロットから外します。
6 ディスプレイケーブルをシステム基板に固定しているテープを剥がします。

- 7 コネクタラッチを持ち上げ、キーボードケーブルをシステム基板のコネクタから外します。



- 1 ディスプレイケーブル 2 テープ
3 コネクタラッチ

- 8 ディスプレイアセンブリをコンピュータベースに固定しているネジを外します。
- 9 アンテナケーブルの配線をメモして、ケーブルをコンピュータベースの配線ガイドから外します。

- 10 ディスプレイヒンジをコンピュータベースのタブから離し、コンピュータベースからディスプレイアセンブリを外します。

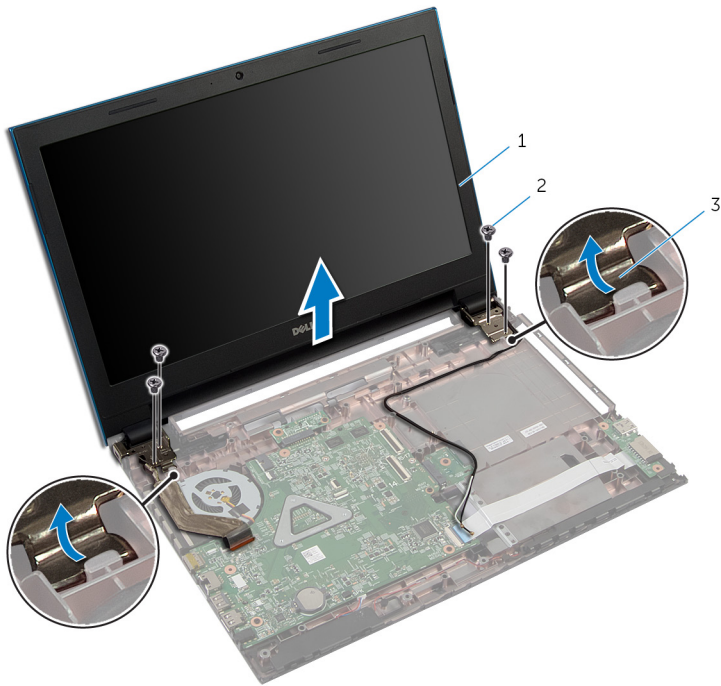

- | | | | |
|---|---------------|---|--------|
| 1 | ディスプレイアセンブリ | 2 | ネジ (4) |
| 3 | ディスプレイヒンジ (2) | | |

ディスプレイアセンブリの取り付け

 **警告:** コンピュータ内部の作業を始める前に、お使いのコンピュータ内の安全に関する情報を読み、[「コンピュータ内部の作業を始める前に」](#)の手順に従ってください。コンピュータ内部の作業を終えた後、[「コンピュータ内部の作業を終えた後に」](#)の指示に従ってください。より安全にお使いいただくためのベストプラクティスについては、dell.com/regulatory_complianceの規制順守のホームページを参照してください。

手順

- 1 コンピュータベースのタブの下にディスプレイヒンジをスライドさせ、コンピュータベースのネジ穴にヒンジディスプレイのネジ穴を合わせます。
- 2 ディスプレイアセンブリをコンピュータベースに固定するネジを取り付けます。
- 3 アンテナケーブルをコンピュータベースの配線ガイドに沿って配線します。
- 4 ディスプレイケーブルをシステム基板に接続します。
- 5 ディスプレイケーブルをシステム基板に固定するテープを貼り付けます。
- 6 アンテナケーブルをヒンジカバーのスロットを通して挿入します。
- 7 ディスプレイを閉じて、コンピュータを裏返します。
- 8 アンテナケーブルをコンピュータベースの配線ガイドに沿って配線します。
- 9 ワイヤレスカードにアンテナケーブルを接続します。[「ワイヤレスカードの取り付け」](#)を参照してください。
- 10 コンピュータを表向きに置き、ディスプレイを可能な限り開きます。

作業を終えた後に

- 1 [電源アダプタポート](#)を取り付けます。
- 2 [「パームレストの取り付け」](#)の手順 3 から 9 に従ってください。
- 3 [キーボード](#)を取り付けます。
- 4 [「オプティカルドライブの取り付け」](#)の手順 4 から 5 に従ってください。
- 5 [「ハードドライブの取り付け」](#)の手順 4 から 6 に従ってください。
- 6 [ベースカバー](#)を取り付けます。

7 [バッテリー](#)を取り付けます。

ディスプレイベゼルの取り外し

 **警告:** コンピュータ内部の作業を始める前に、お使いのコンピュータ内の安全に関する情報を読み、[「コンピュータ内部の作業を始める前に」](#)の手順に従ってください。コンピュータ内部の作業を終えた後、[「コンピュータ内部の作業を終えた後に」](#)の指示に従ってください。より安全にお使いいただくためのベストプラクティスについては、dell.com/regulatory_compliance の規制順守のホームページを参照してください。

作業を開始する前に

 **メモ:** これらの指示は非タッチスクリーンディスプレイ搭載のノートパソコンの場合のみ該当します。

- 1 [ベースカバー](#)を取り外します。
- 2 [バッテリー](#)を取り外します。
- 3 「[ハードドライブ](#)の取り外し」の手順 1 から 3 に従ってください。
- 4 「[オプティカルドライブ](#)の取り外し」の手順 1 から 2 に従ってください。
- 5 [キーボード](#)を取り外します。
- 6 「[バームレスト](#)の取り外し」の手順 1 から 7 に従ってください。
- 7 [電源アダプタポート](#)を取り外します。
- 8 [ディスプレイアセンブリ](#)を取り外します。

手順

指先を使ってディスプレイベゼルの内側の端を持ち上げて、ディスプレイアセンブリからディスプレイベゼルを離します。



1 ディスプレイベゼル

ディスプレイベゼルの取り付け

 **警告:** コンピュータ内部の作業を始める前に、お使いのコンピュータ内の安全に関する情報を読み、[「コンピュータ内部の作業を始める前に」](#)の手順に従ってください。コンピュータ内部の作業を終えた後、[「コンピュータ内部の作業を終えた後に」](#)の指示に従ってください。より安全にお使いいただくためのベストプラクティスについては、dell.com/regulatory_compliance の規制順守のホームページを参照してください。

手順

 **メモ:** これらの指示は非タッチスクリーンディスプレイ搭載のノートパソコンの場合のみ該当します。

ディスプレイベゼルをディスプレイ背面カバーに合わせ、ディスプレイベゼルを所定の位置にゆっくりとはめ込みます。

作業を終えた後に

- 1 [ディスプレイアセンブリ](#)を取り付けます。
- 2 [電源アダプタポート](#)を取り付けます。
- 3 「[パームレストの取り付け](#)」の手順 3 から 9 に従ってください。
- 4 [キーボード](#)を取り付けます。
- 5 「[オプティカルドライブの取り付け](#)」の手順 4 から 5 に従ってください。
- 6 「[ハードドライブの取り付け](#)」の手順 4 から 6 に従ってください。
- 7 [ベースカバー](#)を取り付けます。
- 8 [バッテリー](#)を取り付けます。

ディスプレイパネルの取り外し

 **警告:** コンピュータ内部の作業を始める前に、お使いのコンピュータ内の安全に関する情報を読み、[「コンピュータ内部の作業を始める前に」](#)の手順に従ってください。コンピュータ内部の作業を終えた後、[「コンピュータ内部の作業を終えた後に」](#)の指示に従ってください。より安全にお使いいただくためのベストプラクティスについては、dell.com/regulatory_compliance の規制順守のホームページを参照してください。

作業を開始する前に

 **メモ:** これらの指示は非タッチスクリーンディスプレイ搭載のノートパソコンの場合のみ該当します。

- 1 [バッテリー](#)を取り外します。
- 2 [ベースカバー](#)を取り外します。
- 3 「[ハードドライブ](#)の取り外し」の手順 1 から 3 に従ってください。
- 4 「[オプティカルドライブ](#)の取り外し」の手順 1 から 2 に従ってください。
- 5 [キーボード](#)を取り外します。
- 6 「[バームレスト](#)の取り外し」の手順 1 から 7 に従ってください。
- 7 [電源アダプタポート](#)を取り外します。
- 8 [ディスプレイアセンブリ](#)を取り外します。
- 9 [ディスプレイベゼル](#)を取り外します。

手順

- 1 ディスプレイパネルをディスプレイ背面カバーに固定しているネジを外します。

- 2 慎重にディスプレイパネルを持ち上げ、それを裏返し、平らで清潔な面に置きます。

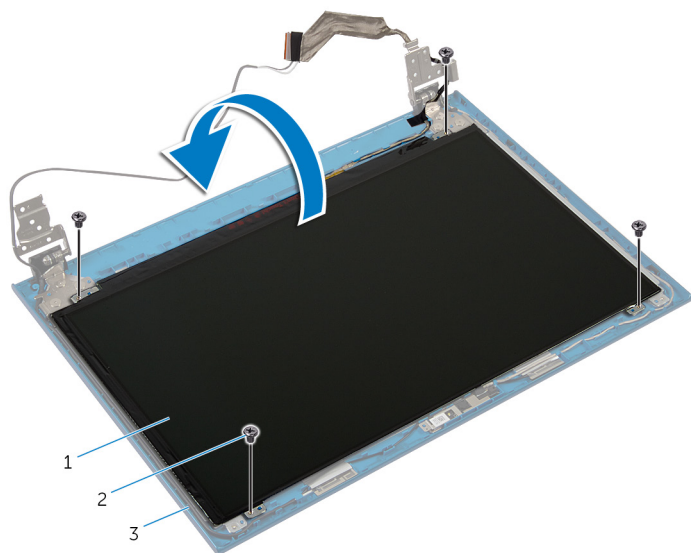

- 1 ディスプレイパネル 2 ネジ (4)
3 ディスプレイ背面カバー

- 3 ディスプレイケーブルをディスプレイパネルに固定するテープを剥がします。

- 4 コネクタラッチを持ち上げ、ディスプレイケーブルをディスプレイパネルから取り外します。

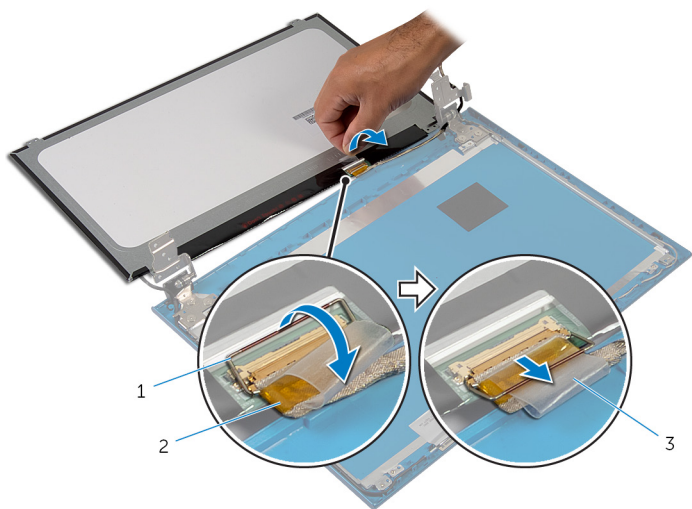

1 コネクタラッチ

2 ディスプレイケーブル

3 テープ

ディスプレイパネルの取り付け

 **警告:** コンピュータ内部の作業を始める前に、お使いのコンピュータ内の安全に関する情報を読み、[「コンピュータ内部の作業を始める前に」](#)の手順に従ってください。コンピュータ内部の作業を終えた後、[「コンピュータ内部の作業を終えた後に」](#)の指示に従ってください。より安全にお使いいただくためのベストプラクティスについては、dell.com/regulatory_compliance の規制順守のホームページを参照してください。

手順

 **メモ:** これらの指示は非タッチスクリーンディスプレイ搭載のノートパソコンの場合のみ該当します。

- 1 ディスプレイケーブルをシステム基板に挿入し、コネクタラッチを押し下げてケーブルを固定します。
- 2 テープをディスプレイケーブルに貼り付けます。
- 3 ディスプレイパネルブラケットをディスプレイ背面カバー上に慎重に配置します。
- 4 ディスプレイパネルのネジ穴とディスプレイ背面カバーのネジ穴の位置を合わせます。
- 5 ディスプレイパネルをディスプレイ背面カバーに固定するネジを取り付けます。

作業を終えた後に

- 1 [ディスプレイベゼル](#)を取り付けます。
- 2 [ディスプレイアセンブリ](#)を取り付けます。
- 3 [電源アダプタポート](#)を取り付けます。
- 4 「[パームレスト](#)の取り付け」の手順 3 から 9 に従ってください。
- 5 [キーボード](#)を取り付けます。
- 6 「[オプティカルドライブ](#)の取り付け」の手順 4 から 5 に従ってください。
- 7 「[ハードドライブ](#)の取り付け」の手順 4 から 6 に従ってください。
- 8 [ベースカバー](#)を取り付けます。
- 9 [バッテリー](#)を取り付けます。

ディスプレイヒンジの取り外し

 **警告:** コンピュータ内部の作業を始める前に、お使いのコンピュータ内の安全に関する情報を読み、[「コンピュータ内部の作業を始める前に」](#)の手順に従ってください。コンピュータ内部の作業を終えた後、[「コンピュータ内部の作業を終えた後に」](#)の指示に従ってください。より安全にお使いいただくためのベストプラクティスについては、dell.com/regulatory_compliance の規制順守のホームページを参照してください。

作業を開始する前に

 **メモ:** これらの指示は非タッチスクリーンディスプレイ搭載のノートパソコンの場合のみ該当します。

- 1 [バッテリー](#)を取り外します。
- 2 [ベースカバー](#)を取り外します。
- 3 「[ハードドライブの取り外し](#)」の手順 1 から 3 に従ってください。
- 4 「[オプティカルドライブの取り外し](#)」の手順 1 から 2 に従ってください。
- 5 [キーボード](#)を取り外します。
- 6 「[バームレストの取り外し](#)」の手順 1 から 7 に従ってください。
- 7 [電源アダプタポート](#)を取り外します。
- 8 [ディスプレイアセンブリ](#)を取り外します。
- 9 [ディスプレイベゼル](#)を取り外します。

手順

- 1 ディスプレイヒンジをディスプレイ背面カバーに固定しているネジを取り外します。

2 ディスプレイヒンジをディスプレイ背面カバーから持ち上げて外します。

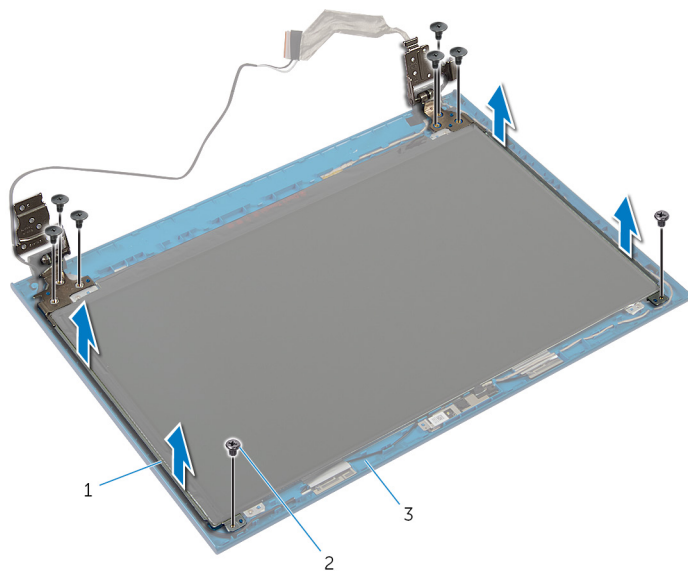

1 ディスプレイヒンジ (2)

2 ネジ (8)

3 ディスプレイ背面カバー

ディスプレイヒンジの取り付け

 **警告:** コンピュータ内部の作業を始める前に、お使いのコンピュータ内の安全に関する情報を読み、[「コンピュータ内部の作業を始める前に」](#)の手順に従ってください。コンピュータ内部の作業を終えた後、[「コンピュータ内部の作業を終えた後に」](#)の指示に従ってください。より安全にお使いいただくためのベストプラクティスについては、dell.com/regulatory_compliance の規制順守のホームページを参照してください。

手順

 **メモ:** これらの指示は非タッチスクリーンディスプレイ搭載のノートパソコンの場合のみ該当します。

- 1 ディスプレイヒンジのネジ穴をディスプレイ背面カバーのネジ穴に合わせます。
- 2 ディスプレイヒンジをディスプレイ背面カバーに固定するネジを取り付けます。

作業を終えた後に

- 1 [ディスプレイベゼル](#)を取り付けます。
- 2 [ディスプレイアセンブリ](#)を取り付けます。
- 3 [電源アダプタポート](#)を取り付けます。
- 4 「[パームレスト](#)の取り付け」の手順 3 から 9 に従ってください。
- 5 [キーボード](#)を取り付けます。
- 6 「[オプティカルドライブ](#)の取り付け」の手順 4 から 5 に従ってください。
- 7 「[ハードドライブ](#)の取り付け」の手順 4 から 6 に従ってください。
- 8 [ベースカバー](#)を取り付けます。
- 9 [バッテリー](#)を取り付けます。

カメラの取り外し

 **警告:** コンピュータ内部の作業を始める前に、お使いのコンピュータ内の安全に関する情報を読み、[「コンピュータ内部の作業を始める前に」](#)の手順に従ってください。コンピュータ内部の作業を終えた後、[「コンピュータ内部の作業を終えた後に」](#)の指示に従ってください。より安全にお使いいただくためのベストプラクティスについては、dell.com/regulatory_compliance の規制順守のホームページを参照してください。

作業を開始する前に

 **メモ:** これらの指示は非タッチスクリーンディスプレイ搭載のノートパソコンの場合のみ該当します。

- 1 [バッテリー](#)を取り外します。
- 2 [ベースカバー](#)を取り外します。
- 3 「[ハードドライブ](#)の取り外し」の手順 1 から 3 に従ってください。
- 4 「[オプティカルドライブ](#)の取り外し」の手順 1 から 2 に従ってください。
- 5 [キーボード](#)を取り外します。
- 6 「[バームレスト](#)の取り外し」の手順 1 から 3 に従ってください。
- 7 [電源アダプタポート](#)を取り外します。
- 8 [ディスプレイアセンブリ](#)を取り外します。
- 9 [ディスプレイベゼル](#)を取り外します。

手順

- 1 カメラモジュールをディスプレイ背面カバーから持ち上げて外します。
- 2 カメラモジュールを斜めに持ち上げて、ディスプレイ背面カバーのタブの下から取り外します。

3 カメラモジュールからカメラケーブルを外します。

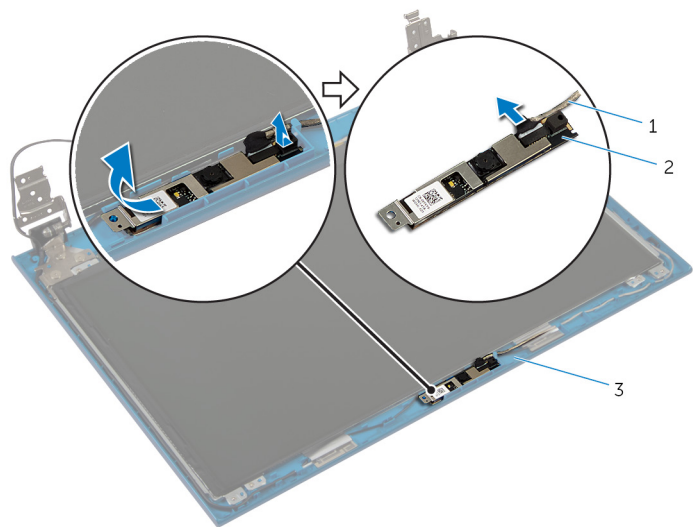

1 カメラケーブル

2 カメラモジュール

3 ディスプレイ背面カバー

カメラの取り付け

 **警告:** コンピュータ内部の作業を始める前に、お使いのコンピュータ内の安全に関する情報を読み、[「コンピュータ内部の作業を始める前に」](#)の手順に従ってください。コンピュータ内部の作業を終えた後、[「コンピュータ内部の作業を終えた後に」](#)の指示に従ってください。より安全にお使いいただくためのベストプラクティスについては、dell.com/regulatory_compliance の規制順守のホームページを参照してください。

手順

 **メモ:** これらの指示は非タッチスクリーンディスプレイ搭載のノートパソコンの場合のみ該当します。

- 1 カメラモジュールにカメラケーブルを接続します。
- 2 ディスプレイバックカバーにあるタブの下のカメラをスライドさせてディスプレイのバックカバーにカメラモジュールを貼り付ける。

作業を終えた後に

- 1 [ディスプレイベゼル](#)を取り付けます。
- 2 [ディスプレイアセンブリ](#)を取り付けます。
- 3 [電源アダプタポート](#)を取り付けます。
- 4 「[バームレスト](#)の取り付け」の手順 3 から 9 に従ってください。
- 5 [キーボード](#)を取り付けます。
- 6 「[オプティカルドライブ](#)の取り付け」の手順 4 から 5 に従ってください。
- 7 「[ハードドライブ](#)の取り付け」の手順 4 から 6 に従ってください。
- 8 [ベースカバー](#)を取り付けます。
- 9 [バッテリー](#)を取り付けます。

BIOS のフラッシュ

更新がある場合やシステム基板を取り付ける場合に、BIOS のフラッシュ（更新）を行う必要があります。BIOS のフラッシュは、次の通りです。

- 1 コンピュータの電源を入れます。
- 2 dell.com/support にアクセスします。
- 3 お使いのコンピュータのサービスタグがある場合は、サービスタグを入力して、**送信**をクリックします。
お使いのコンピュータのサービスタグがない場合は、**製品を検出**をクリックしてサービスタグの自動検出を許可します。
 **メモ:** サービスタグを自動的に検出できない場合は、製品カテゴリからお使いの製品を選択します。
- 4 **ドライバの取得とダウンロード** をクリックします。
- 5 **View All Drivers**（すべてのドライバを表示） をクリックします。
- 6 **オペレーティングシステム** ドロップダウンリストから、お使いのコンピュータにインストールされているオペレーティングシステムを選択します。
- 7 **BIOS** をクリックします。
- 8 **ファイルをダウンロード** をクリックして、お使いのコンピュータの BIOS の最新バージョンをダウンロードします。
- 9 次のページで、**単一ファイルのダウンロード** を選択して **続行** をクリックします。
- 10 ファイルを保存し、ダウンロードが完了したら、BIOS アップデートファイルを保存したフォルダに移動します。
- 11 BIOS アップデートファイルのアイコンをダブルクリックし、画面に表示される指示に従います。

「困ったときは」と「デルへのお問い合わせ」

セルフヘルプリソース

オンラインのセルフヘルプリソースを使ってデルの製品とサービスに関するヘルプ情報を取得できます。

セルフヘルプ情報	セルフヘルプオプション
Windows ヘルプにアクセス	Windows 8.1 - 検索チャームを開き、検索ボックスに ヘルプとサポート と入力し、Enter を押します。 Windows 7 - スタート → ヘルプとサポートの順にクリックします。
Dell 製品とサービスに関する情報は トラブルシューティング情報、ユーザーズガイド、セットアップ方法、製品仕様、テクニカルサポートブログ、ドライバ、ソフトウェアのアップデートなどは	dell.com を参照してください。 dell.com/support を参照してください。
Microsoft Windows 8.1 に関する情報	dell.com/windows8 を参照してください。
Microsoft Windows 7 に関する情報は	スタート → すべてのプログラム → Dell ヘルプマニュアル の順にクリックします。
詳細は、オペレーティングシステム、コンピュータの設定と使用、データのバックアップ、診断などの詳細は	dell.com/support/manuals の『私とマイデル』を参照してください。

デルへのお問い合わせ

販売、テクニカルサポート、カスタマーサービスに関するデルへのお問い合わせは、**dell.com/contactdell** を参照してください。

 **メモ:** 各種サービスのご提供は国や製品によって異なり、国によってはご利用いただけないサービスもございます。



メモ: お使いのコンピュータがインターネットに接続されていない場合は、購入時の納品書、出荷伝票、請求書、またはデルの製品カタログで連絡先をご確認ください。